

ROXYTEN

1ª edizione

2012



Stare
meglio
fa bene

ROXYTEN

ORTHOSERVICE
INTERNATIONAL PARTNER

Fondata nel 1980, RO+TEN
è specializzata in ortesi e presidi
ortopedici d'avanguardia.

Passione, ricerca scientifica,
competenza tecnica, cura meticolosa
dei dettagli, forza distributiva:
sono queste le qualità che consentono
a RO+TEN di offrire una gamma completa
di dispositivi ortopedici
di alta efficacia terapeutica.

Partner internazionale del gruppo ORTHOSERVICE,
è anche distributore dei seguenti
marchi: Breg e Kinetec.



RO+TEN
ORTHOSERVICE
INTERNATIONAL PARTNER



collo





cervilight

collare cervicale in gommapiuma rinforzato

CODICE RDM 187714

codice	PR0-8300	PR0-8301
taglia	universale	universale
altezza cm	7,5	10
colori	bianco	bianco

Distorsioni della colonna cervicale lievi (colpo di frusta) - Torcicollo - Crisi vertiginose di origine cervicale - Artrosi cervicale

- Struttura in gommapiuma semirigida
- Rivestimento in maglia tubolare di cotone elasticizzato
- Rinforzo esterno con fascia in vilpelle atossica
- Chiusura posteriore con cinturino a velcro
- Completamente lavabile (acqua tiepida e sapone neutro)
- Radiotrasparente



cervilight

collare cervicale in gommapiuma

CODICE RDM 187714

codice	PR0-8302			
taglia	S	M	L	XL
circonf. collo cm	30/35	36/41	42/47	48/53
altezza cm	6-8-10	6-8-10	6-8-10	6-8-10
colori	bianco	bianco	bianco	bianco

Distorsioni della colonna cervicale lievi (colpo di frusta) - Torcicollo - Crisi vertiginose di origine cervicale - Artrosi cervicale

- Struttura in gommapiuma semirigida
- Rivestimento in maglia tubolare di cotone elasticizzato
- Chiusura posteriore con cinturino a velcro
- Completamente lavabile (acqua tiepida e sapone neutro)
- Radiotrasparente



cervilight

collare "cervicol" in gommapiuma

CODICE RDM 187714

codice	PR0-8304											
taglia	S				M				L			
circonf. collo cm	28/34	29/35	30/36	31/37	30/36	31/37	32/38	33/39	36/44	37/46	38/48	39/49
lunghezza cm	47	49	50	52	50	52	54	56	58	60	62	64
altezza cm	6	8	10	12	6	8	10	12	6	8	10	12
colori	blu				blu				blu			

Distorsioni della colonna cervicale lievi (colpo di frusta) - Torcicollo - Crisi vertiginose di origine cervicale - Artrosi cervicale

- Struttura in gommapiuma semirigida con bordi arrotondati
- Rivestimento in maglia tubolare elasticizzata
- Chiusura posteriore con cinturino a velcro
- Completamente lavabile
- Radiotrasparente
- Sagomatura perfettamente anatomica



cervilight

collare cervicale tipo "schanz" con regolazione a velcro

CODICE RDM 187641

codice	PR0-1505		
taglia	S	M	L
circonf. collo cm	30/35	35/40	40/45
colori	bianco	bianco	bianco

Distorsioni della colonna cervicale da moderate a severe (colpo di frusta) - Crisi vertiginose di origine cervicale - Artrosi cervicale - Gravi discopatie o ernie discali con associata cervicobrachialgia - Utile nel post-operatorio della chirurgia vertebrale

- Struttura in plastica rigida traforata per l'aerazione
- Bordatura in gommapiuma rivestita di vilpelle atossica
- Chiusura posteriore con cinturino a velcro
- Radiotrasparente
- Altezza regolabile a velcro



cervilight

collare cervicale tipo "schanz" con regolazione a baionetta

CODICE RDM 187641

codice	PR0-1500			
taglia	S	SL*	M	L
circonf. collo cm	30/35	35/40	35/40	40/45
colori	bianco	bianco	bianco	bianco

* La misura media è disponibile anche in versione più bassa sempre regolabile indicata con la sigla SL

Distorsioni della colonna cervicale da moderate a severe (colpo di frusta) - Crisi vertiginose di origine cervicale - Artrosi cervicale - Gravi discopatie o ernie discali con associata cervicobrachialgia - Utile nel post-operatorio della chirurgia vertebrale

- Struttura in plastica rigida traforata per l'aerazione
- Bordatura in gommapiuma rivestita di vilpelle atossica
- Chiusura posteriore con cinturino a velcro
- Astine metalliche a scorrimento per la regolazione dell'altezza
- Radiotrasparente



cervilight

collare cervicale tipo "schanz" con appoggio mentoniero e regolazione a baionetta

CODICE RDM 187641

codice	PR0-1510			
taglia	S	SL*	M	L
circonf. collo cm	30/35	35/40	35/40	40/45
colori	bianco	bianco	bianco	bianco

* La misura media è disponibile anche in versione più bassa sempre regolabile indicata con la sigla SL

Distorsioni della colonna cervicale da moderate a severe (colpo di frusta) - Crisi vertiginose di origine cervicale - Artrosi cervicale - Gravi discopatie o ernie discali con associata cervicobrachialgia - Utile nel post-operatorio della chirurgia vertebrale

- Struttura in plastica rigida traforata per l'aerazione
- Bordatura in gommapiuma rivestita di vilpelle atossica
- Chiusura posteriore con cinturino a velcro
- Astine metalliche a scorrimento per la regolazione dell'altezza
- Radiotrasparente



superlite

collare cervicale bivalva

codice	PR0-3008		
taglia	S	M	L
circonf. collo cm	28/33	33/38	38/46
altezza cm	10	11	13
colori	beige	beige	beige

Distorsioni della colonna cervicale da severe a gravi (colpo di frusta) - Discopatie multiple della colonna cervicale - Traumi cervicali - Cedimenti patologici secondari a metastasi cervicali - Utile nel post-operatorio della chirurgia vertebrale

- Struttura in materiale plastico KYDEX®
- Imbottitura in PLASTAZOTE® atossico
- Chiusure con cinturini a velcro
- Estremamente leggero
- Radiotrasparente



cervistable

collare cervicale bivalva con foro tracheale

PR0-N1035	altezza collo cm*			
	6	8	11	13
circonferenza collo cm	30-35	35-40	40-45	
	tg S h2 1/4	tg M h2 1/4	tg L h2 1/4	
	tg S h3 1/4	tg M h3 1/4	tg L h3 1/4	
	tg S h4 1/4	tg M h4 1/4	tg L h4 1/4	
	tg S h5 1/4	tg M h5 1/4	tg L h5 1/4	

* distanza verticale fra la parte superiore della spalla e il mento
 Opzionale: ART. PR0-1522H cinturino craniale (foto piccola)

Distorsioni della colonna cervicale da severe a gravi (colpo di frusta) - Discopatie multiple della colonna cervicale - Traumi cervicali - Cedimenti patologici secondari a metastasi cervicali - Utile nel post-operatorio della chirurgia vertebrale

- Struttura costituita da due valve avvolgenti con chiusure a velcro
- Struttura in materiale polimerico espanso non citotossico secondo la norma UNI EN ISO 10993-2
- Placche rigide di rinforzo centrale anteriore e posteriore
- Radiotrasparente e impermeabile
- Sagomato per una perfetta aderenza al mento, alla nuca e alle spalle
- Foro tracheale e fori per l'aerazione
- Predisposto per essere collegato o allo stabilizzatore toracico o all'iperestensore

CODICE RDM 298593



philadelphia

collare cervicale bivalva con foro tracheale per bambini

codice	PR0-1520/I	PR0-1520/C
taglia	da 0 a 3 anni	da 4 a 9 anni
colori	beige	beige

Distorsioni della colonna cervicale da severe a gravi (colpo di frusta) - Discopatie multiple della colonna cervicale - Traumi cervicali - Cedimenti patologici secondari a metastasi cervicali - Utile nel post-operatorio della chirurgia vertebrale

- Struttura in materiale di PLASTAZOTE® atossico
- Formato da due valve avvolgenti con chiusura a velcro
- Placche rigide di rinforzo centrale anteriore e posteriore
- Predisposto all'attacco dello stabilizzatore toracico
- Fori per l'aerazione
- Sagomato per una perfetta aderenza al mento, alla nuca ed alle spalle
- Radiotrasparente
- Foro tracheale



philastab

stabilizzatore sterno-dorsale per collare "cervistable"

codice	PR0-1521
taglia	universale
colori	beige

Fratture cervico-dorsali - Spondilolistesi cervicale - Discopatie multiple - Cedimenti cervico-dorsali su base osteoporotica e metastatica - Utile nel post-operatorio della chirurgia vertebrale e come immobilizzazione nel pronto soccorso

- Aste montanti in PVC
- Rivestimento in PLASTAZOTE®
- Attacchi con bottoni di fissaggio al collare cervistable
- Chiusura alla base con cinturini a velcro
- Radiotrasparente



minerva

ortesi bivalva cervico-dorsale

codice	PR0-3002		
taglia	S	M	L
circonf. collo cm	25/30	31/38	39/45
altezza cm	33	38	45
colori	beige	beige	beige

Fratture cervico-dorsali - Spondilolistesi cervicale - Discopatie multiple - Cedimenti cervico-dorsali su base osteoporotica e metastatica - Utile nel post-operatorio della chirurgia vertebrale e come immobilizzazione nel pronto soccorso

- Struttura in KYDEX® con imbottitura in PLASTAZOTE®
- Foro tracheale
- Chiusura a velcro
- Leggera e di facile applicazione
- Radiotrasparente
- Modellabile a caldo



florida

ortesi cervico-dorsale

codice	PR0-RT21				
taglia	XS	S	M	L	XL
circonf. torace cm	55/70	70/85	85/105	105/125	oltre 125
altezza cm	regolabile	regolabile	regolabile	regolabile	regolabile
colori	bianco	bianco	bianco	bianco	bianco

Discopatie cervicali multiple - Fratture dente dell'epistrofeo - Fratture cervicali traumatiche e/o patologiche - Cedimenti da osteoporosi cervicale - Post-operatoria da intervento neurochirurgico - Post-operatoria da intervento per riduzione di torcicollo da malformazione ossea

- Struttura in lega leggera
- Appoggi modulari facilmente regolabili
- Cinturini in dacron
- Fibbie in acciaio inox
- Parti imbottite e rivestite di vilpelle atossica



lido

ortesi cervico-dorsale

codice	PR0-2540		
taglia	S	M	L
circonf. collo cm	25/30	28/40	33/46
circonf. torace cm	61/71	71/104	96/114
altezza sterno-pube cm	43/51	51/65	61/68
colori	bianco	bianco	bianco

Discopatie cervicali multiple - Frattura dente dell'epistrofeo - Fratture cervicali traumatiche e/o patologiche - Cedimenti da osteoporosi cervicale - Post-operatoria da intervento neurochirurgico - Post-operatoria da intervento per riduzione di torcicollo da malformazione ossea

- Struttura: in materiale plastico per l'appoggio toracico anteriore e posteriore. In lega di alluminio per gli appoggi cervicale e occipitale
- Aste con asole di scorrimento per la regolazione in altezza
- Cinturini di fissaggio con fibbie a scatto
- Imbottitura degli appoggi in morbida spugna
- Cinturino della corona craniale con chiusura a velcro



minerva

ortesi cervicale 4 punti

codice	PR0-3007		
taglia	S	M	L
circonf. collo cm	30/35	35/40	40/45
altezza cm	regolabile	regolabile	regolabile
colori	bianco	bianco	bianco

Discopatie cervicali multiple - Frattura dente dell'epistrofeo - Fratture cervicali traumatiche e/o patologiche - Cedimenti da osteoporosi cervicale - Post-operatoria da intervento neurochirurgico - Post-operatoria da intervento per riduzione di torcicollo da malformazione ossea

- Struttura in alluminio e acciaio inox
- Quattro appoggi
- Montanti telescopici filettati
- Imbottitura e cinturini in pelle



malibù

ortesi cervicale bivalva

codice	PR0-3005
taglia	universale
altezza cm	regolabile
colori	grigio

Distorsioni della colonna cervicale da severe a gravi (colpo di frusta) - Discopatie multiple della colonna cervicale - Traumi cervicali - Cedimenti patologici secondari a metastasi cervicali - Utile nel post-operatorio della chirurgia vertebrale

- Struttura in materiale plastico KYDEX®
- Imbottitura di rivestimento in PLASTAZOTE®
- Cinturini con regolazione a velcro
- Viti con manopolina con possibilità di regolazione anche a mano
- Foro tracheale
- Radiotrasparente
- Anatomico



roll

cuscino cervicale

codice	PR0-4041	PR0-4042
taglia	universale	universale
Ø cm	15	20
colori	bianco	bianco

PR0-4043/15 (fodera di ricambio per PR0-4041)
PR0-4043/20 (fodera di ricambio per PR0-4042)

Cervicalgie - Cervicobrachialgie - Coadiuvante nel mantenimento della fisiologica lordosi cervicale durante le ore di riposo notturno

- Struttura cilindrica in lana sintetica autorigenerante
- Rivestimento con doppia fodera di cotone
- Fodera esterna con chiusura a cerniera lampo

CODICE RDM 188136

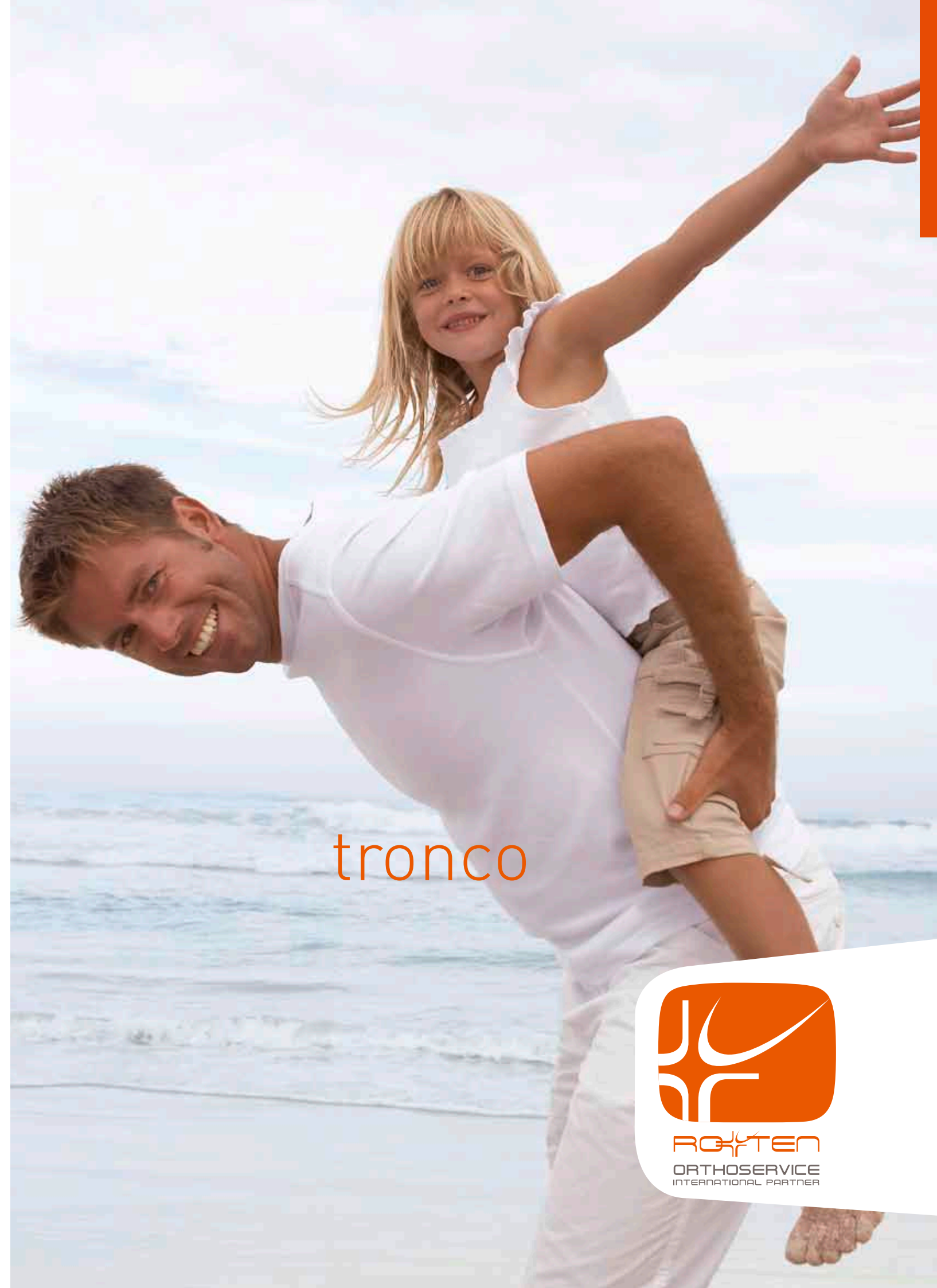

tronco

tronco





naturup

CODICE RDM 106143

corsetto dorsale raddrizzaspalle

codice	PR1-1111			
taglia	S	M	L	XL
circonf. torace cm	66/75	76/85	86/95	96/105
altezza cm	30	30	30	30
colori	beige	beige	beige	beige



Utile nella correzione del dorso curvo, negli atteggiamenti cifotici e nelle scapole alate -
 Utile quale coadiuvante nelle dorsalgie posturali

- Struttura in tessuto raso di cotone
- Serie di stecche dorsali
- Spalline con imbottitura ascellare e incrocio posteriore
- Chiusura con fibbia alla vita

object

CODICE RDM 106150

fascia in neoprene

codice	PR1-8222
taglia	universale
altezza cm	18
colori	blu



Lombalgie - Contratture muscolari paravertebrali - Traumi lievi della colonna lombo-sacrale -
 Utile come supporto della colonna nello svolgimento della pratica sportiva

- Struttura in neoprene bifoderato con chiusura a velcro
- Rivestimento esterno in nylon garzato per la presa a velcro



linear70

corsetto elastico millerighe basso

codice	PR1-1770H (azzurro) - PR1-1770S (nero)					
taglia	XS	S	M	L	XL	XXL
circonf. vita cm	50/60	60/75	75/90	90/105	105/120	120/135
altezza anter. cm	20	20	20	20	20	20
altezza poster. cm	26	26	26	26	26	26
colori	azzurro/nero	azzurro/nero	azzurro/nero	azzurro/nero	azzurro/nero	azzurro/nero

Opzionali:

PR1-1078/P pelotta lombare

PR1-T1000 pelotta lombare termoformabile

9ST012 stecca rinforzata addizionale cm 20

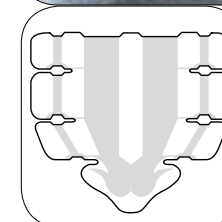

Lombalgie - Contratture muscolari paravertebrali - Traumi lievi della colonna lombo-sacrale

- Struttura in tessuto millerighe di cotone ed elastomero
- Chiusura anteriore a velcro
- 4 guide posteriori per inserire stecche rigide rinforzate (opzionali) in sostituzione di quelle automodellanti in dotazione
- Rinforzo posteriore lineare



linear72

corsetto elastico millerighe alto

codice	PR1-1772H (azzurro) - PR1-1772S (nero)					
taglia	XS	S	M	L	XL	XXL
circonf. vita cm	50/60	60/75	75/90	90/105	105/120	120/135
altezza anter. cm	22	22	22	22	22	22
altezza poster. cm	32	32	32	32	32	32
colori	azzurro/nero	azzurro/nero	azzurro/nero	azzurro/nero	azzurro/nero	azzurro/nero

Opzionali:

PR1-1078/P pelotta lombare

PR1-T1000 pelotta lombare termoformabile

9ST012 stecca rinforzata addizionale cm24

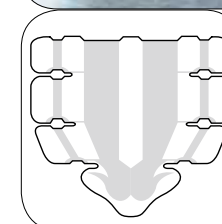

Lombalgie - Contratture muscolari paravertebrali - Traumi lievi della colonna lombo-sacrale

- Struttura in tessuto millerighe di cotone ed elastomero
- Chiusura anteriore a velcro
- 4 guide posteriori per inserire stecche rigide rinforzate (opzionali) in sostituzione di quelle automodellanti in dotazione
- Rinforzo posteriore lineare



linearplus70

corsetto elastico millerighe basso con tiranti ad incrocio posteriore

codice	PR1-1870H (azzurro) - PR1-1870S (nero)					
taglia	XS	S	M	L	XL	XXL
circonf. vita cm	50/60	60/75	75/90	90/105	105/120	120/135
altezza anter. cm	20	20	20	20	20	20
altezza poster. cm	26	26	26	26	26	26
colori	azzurro/nero	azzurro/nero	azzurro/nero	azzurro/nero	azzurro/nero	azzurro/nero

Opzionali:

PR1-1078/P pelotta lombare

PR1-T1000 pelotta lombare termoformabile

9ST012 stecca rinforzata addizionale cm 20

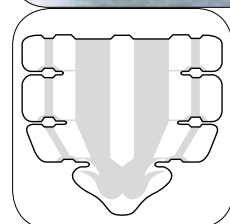

Lombalgie - Lombosciatalgie e lombocruralgie - Spondiloartrosi e discopatie lombari - Traumi lievi della colonna lombo-sacrale e contratture paravertebrali lombari - Decorso postoperatorio

- Struttura in tessuto millerighe di cotone ed elastomero
- Chiusura anteriore a velcro
- 4 guide posteriori per inserire stecche rigide rinforzate (opzionali) in sostituzione di quelle automodellanti in dotazione
- Tiranti di rafforzamento della spinta lombare con incrocio posteriore



linearplus72

corsetto elastico millerighe alto con tiranti ad incrocio posteriore

codice	PR1-1872H (azzurro) - PR1-1872S (nero)					
taglia	XS	S	M	L	XL	XXL
circonf. vita cm	50/60	60/75	75/90	90/105	105/120	120/135
altezza anter. cm	22	22	22	22	22	22
altezza poster. cm	32	32	32	32	32	32
colori	azzurro/nero	azzurro/nero	azzurro/nero	azzurro/nero	azzurro/nero	azzurro/nero

Opzionali:

PR1-1078/P pelotta lombare

PR1-T1000 pelotta lombare termoformabile

9ST012 stecca rinforzata addizionale cm 24

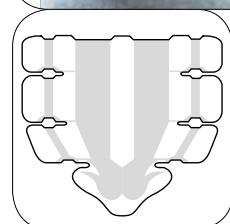

Lombalgie - Lombosciatalgie e lombocruralgie - Spondiloartrosi e discopatie lombari - Traumi lievi della colonna lombo-sacrale e contratture paravertebrali lombari - Decorso postoperatorio - Esiti di cedimenti vertebrali lombari - Trattamento della frattura dei processi trasversi

- Struttura in tessuto millerighe di cotone ed elastomero
- Chiusura anteriore a velcro
- 4 guide posteriori per inserire stecche rigide rinforzate (opzionali) in sostituzione di quelle automodellanti in dotazione
- Tiranti di rafforzamento della spinta lombare con incrocio posteriore



litecross90

CODICE RDM 106129

corsetto basso in tessuto Sensitive®

codice	PR1-1090C (crema) - PR1-1090H (azzurro) - PR1-1090S (nero)					
taglia	XS	S	M	L	XL	XXL
circonf. vita cm	70/80	80/90	90/100	100/110	110/120	120/130
altezza anter. cm	19	19	19	19	19	19
altezza poster. cm	28	28	28	28	28	28
colori	crema/azzurro/nero	crema/azzurro/nero	crema/azzurro/nero	crema/azzurro/nero	crema/azzurro/nero	crema/azzurro/nero

Opzionali:

PR1-1078/P pelotta lombare

PR1-T1000 pelotta lombare termoformabile

9ST012 stecca rinforzata addizionale cm 22

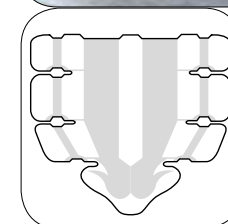

Lombalgie - Lombosciatalgie e lombocruralgie - Spondiloartrosi e discopatie lombari - Traumi lievi della colonna lombo-sacrale e contratture paravertebrali lombari - Decorso postoperatorio

- Struttura in tessuto esclusivo Sensitive®, indemagiabile antistatico, traspirante
- Tiranti elastici per un sostegno variabile e personalizzato
- Chiusura anteriore a velcro
- 4 guide posteriori per inserire stecche rigide rinforzate (opzionali) in sostituzione di quelle automodellanti in dotazione
- Parte addominale rinforzata da stecche a spirale in posizione obliqua



litecross91

CODICE RDM 106129

corsetto alto in tessuto Sensitive®

codice	PR1-1091C (crema) - PR1-1091H (azzurro) - PR1-1091S (nero)					
taglia	XS	S	M	L	XL	XXL
circonf. vita cm	70/80	80/90	90/100	100/110	110/120	120/130
altezza anter. cm	23	23	23	23	23	23
altezza poster. cm	33	33	33	33	33	33
colori	crema/azzurro/nero	crema/azzurro/nero	crema/azzurro/nero	crema/azzurro/nero	crema/azzurro/nero	crema/azzurro/nero

Opzionali:

PR1-1078/P pelotta lombare

PR1-T1000 pelotta lombare termoformabile

9ST012 stecca rinforzata addizionale cm 26

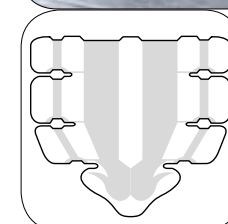

Lombalgie - Lombosciatalgie e lombocruralgie - Spondiloartrosi e discopatie lombari - Traumi lievi della colonna lombo-sacrale e contratture paravertebrali lombari - Decorso postoperatorio - Esiti di cedimenti vertebrali lombari - Trattamento della frattura dei processi trasversi

- Struttura in tessuto esclusivo Sensitive®, indemagiabile antistatico, traspirante
- Tiranti elastici per un sostegno variabile e personalizzato
- Chiusura anteriore a velcro
- 4 guide posteriori per inserire stecche rigide rinforzate (opzionali) in sostituzione di quelle automodellanti in dotazione
- Parte addominale rinforzata da stecche a spirale in posizione obliqua



litecross

CODICE RDM 106129

corsetto spallaccio in tessuto Sensitive®

codice	PR1-1092					
taglia	XS	S	M	L	XL	XXL
circonf. bacino cm	70/80	80/90	90/100	100/110	110/120	120/130
altezza anter. cm	23	23	23	23	23	23
altezza poster. cm	55	55	55	55	55	55
colori	crema	crema	crema	crema	crema	crema

Trattamento delle lombo-dorsalgie in osteoartrosi diffusa della colonna - Patologie reumatiche - Tutela post-chirurgica delle fratture vertebrali trattate chirurgicamente con strumentazione e delle ernie dorsali

- Spallacci imbottiti
- Struttura in tessuto esclusivo Sensitive®, elasticizzato, traspirante, indamagliabile e antistatico
- Tiranti elastici per un sostegno variabile e personalizzato
- Chiusura anteriore a velcro
- Parte addominale rinforzata da stecche a spirale in posizione obliqua
- Parte dorsolombare sostenuta da stecche modellabili integrate nella fascia
- Guide posteriori per l'inserimento di stecche rigide opzionali

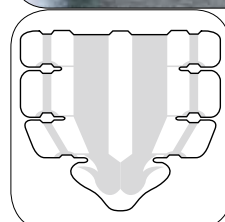

lumbofit70

CODICE RDM 298632

corsetto basso

codice	PR1-T1170					
taglia	XS	S	M	L	XL	XXL
circonf. vita cm	50/60	60/75	75/90	90/105	105/120	120/135
altezza anter. cm	20	20	20	20	20	20
altezza poster. cm	26	26	26	26	26	26
colori	nero	nero	nero	nero	nero	nero

Opzionali:

PR1-1078/P pelotta lombare

PR1-T1000 pelotta lombare termoformabile

9ST012 stecca rinforzata addizionale cm 22



Lombalgie - Lombosciatalgie e lombocruralgie - Spondiloartrosi e discopatie lombari - Traumi lievi della colonna lombo-sacrale e contratture paravertebrali lombari - Decorso postoperatorio

- Tiranti separati ad alta copertura per un'azione contenitiva, variabile e personalizzata
- Struttura anteriore e laterale in fiocco di viscosa ed elastomero
- Struttura posteriore in tessuto AirX™ traspirante: non nocivo, non citotossico, latex free
- 4 guide posteriori per inserire stecche rigide rinforzate (opzionali) in sostituzione di quelle automodellanti in dotazione
- Parte addominale rinforzata da stecche a spirale in posizione obliqua
- Chiusura anteriore a velcro

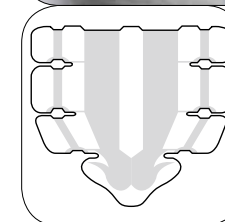

lumbofit72

CODICE RDM 298632

corsetto alto

codice	PR1-T1172					
taglia	XS	S	M	L	XL	XXL
circonf. vita cm	50/60	60/75	75/90	90/105	105/120	120/135
altezza anter. cm	22	22	22	22	22	22
altezza poster. cm	32	32	32	32	32	32
colori	nero	nero	nero	nero	nero	nero

Opzionali:

PR1-1078/P pelotta lombare

PR1-T1000 pelotta lombare termoformabile

9ST012 stecca rinforzata addizionale cm 26



Lombalgie - Lombosciatalgie e lombocruralgie - Spondiloartrosi e discopatie lombari - Traumi lievi della colonna lombo-sacrale e contratture paravertebrali lombari - Decorso postoperatorio - Esiti di cedimenti vertebrali lombari - Trattamento della frattura dei processi trasversi

- Tiranti separati ad alta copertura per un'azione contenitiva, variabile e personalizzata
- Struttura anteriore e laterale in fiocco di viscosa ed elastomero
- Struttura posteriore in tessuto AirX™ traspirante: non nocivo, non citotossico, latex free
- 4 guide posteriori per inserire stecche rigide rinforzate (opzionali) in sostituzione di quelle automodellanti in dotazione
- Parte addominale rinforzata da stecche a spirale in posizione obliqua
- Chiusura anteriore a velcro

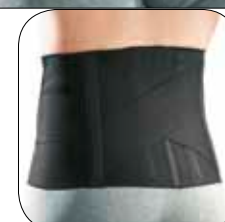
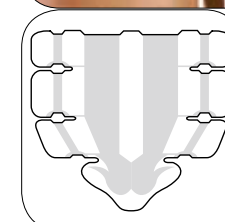

criss-cross

CODICE RDM 106078

corsetto elastico basso

codice	PR1-1078 (beige) - PR1-1078N (nero)					
taglia	XS	S	M	L	XL	XXL
circonf. vita cm	50/60	60/75	75/90	90/105	105/120	120/135
altezza anter. cm	20	20	20	20	20	20
altezza poster. cm	26	26	26	26	26	26
colori	beige/nero	beige/nero	beige/nero	beige/nero	beige/nero	beige/nero

Opzionali:

PR1-1078/P pelotta lombare

PR1-T1000 pelotta lombare termoformabile

9ST012 stecca rinforzata addizionale cm 22

Lombalgie - Contratture muscolari paravertebrali - Traumi lievi della colonna lombo-sacrale

- Struttura in tessuto di cotone ed elastomero
- Chiusura anteriore a velcro
- Rinforzo posteriore a incrocio
- Guide posteriori per l'inserimento di stecche rigide (opzionali)

tronco



CRISS-CROSS

CODICE RDM 106078

corsetto elastico basso con tiranti

codice	PR1-1079					
taglia	XS	S	M	L	XL	XXL
circonf. vita cm	50/60	60/75	75/90	90/105	105/120	120/135
altezza anter. cm	20	20	20	20	20	20
altezza poster. cm	26	26	26	26	26	26
colori	beige	beige	beige	beige	beige	beige

Opzionali:

PR1-1078/P pelotta lombare

PR1-T1000 pelotta lombare termoformabile

9ST012 stecca rinforzata addizionale cm 22

Lombalgie - Lombosciatalgie e lombocruralgie - Spondiloartrosi e discopatie lombari - Traumi lievi delle colonna lombo-sacrale e contratture paravertebrali lombari - Decorso postoperatorio

- Struttura in tessuto di cotone ed elastomero
- Chiusura anteriore a velcro
- Rinforzo posteriore a incrocio
- Guide posteriori per l'inserimento di stecche rigide (opzionali)
- Tiranti laterali di rafforzamento della spinta lombare

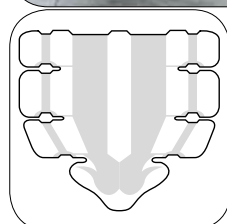

CRISS-CROSS

CODICE RDM 106078

corsetto elastico ribassato anteriormente con tiranti

codice	PR1-8918				
taglia	XS	S	M	L	XL
circonf. vita cm	50/60	60/75	75/90	90/105	105/120
altezza anter. cm	13	13	13	13	13
altezza poster. cm	26	26	26	26	26
colori	beige	beige	beige	beige	beige

Opzionali:

PR1-1078/P pelotta lombare

PR1-T1000 pelotta lombare termoformabile

9ST012 stecca rinforzata addizionale cm 22

Lombalgie - Lombosciatalgie e lombocruralgie - Spondiloartrosi e discopatie lombari - Traumi lievi delle colonna lombo-sacrale e contratture paravertebrali lombari - Decorso postoperatorio

- Struttura in tessuto di cotone ed elastomero
- Chiusura anteriore a velcro
- Rinforzo posteriore a incrocio
- Guide posteriori per l'inserimento di stecche rigide (opzionali)
- Tiranti laterali di rafforzamento della spinta lombare

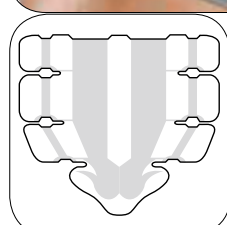

lem

CODICE RDM 106110

corsetto sacro-iliaco

codice	PR1-1080			
taglia	S	M	L	XL
circonf. bacino cm	80/90	90/100	100/110	110/120
altezza anter. cm	15	15	15	15
altezza poster. cm	18	18	18	18
colori	beige	beige	beige	beige

Lombo ischialgie - Contratture sacro-iliache - Lievi traumi ossei sacro-coccigei - Utile nelle sacralgie da automobile

- Confortevole tessuto in lycra e cotone, nella parte interna
- Sottile strato di multoprene, nel mezzo
- Tessuto esterno molto resistente
- Massima adattabilità e aderenza ai profili anatomici dei pazienti
- Sostegno molto efficace grazie alle stecche e ai tiranti a incrocio
- Massimo comfort



tronco



lem

CODICE RDM 106110

corsetto basso

codice	PR1-1081			
taglia	S	M	L	XL
circonf. bacino cm	80/90	90/100	100/110	110/120
altezza anter. cm	19	19	19	19
altezza poster. cm	27	27	27	27
colori	beige	beige	beige	beige

Opzionale: PR1-1078/P pelotta lombare

Lombalgie - Lombosciatalgie e lombocruralgie - Spondiloartrosi e discopatie lombari - Traumi lievi delle colonna lombo-sacrale e contratture paravertebrali lombari - Decorso postoperatorio

- Confortevole tessuto in lycra e cotone, nella parte interna
- Sottile strato di multoprene, nel mezzo
- Tessuto esterno molto resistente
- Massima adattabilità e aderenza ai profili anatomici dei pazienti
- Sostegno molto efficace grazie alle stecche e ai tiranti a incrocio
- Massimo comfort

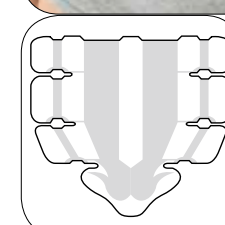

tronco



lem

CODICE RDM 106110

corsetto alto

codice	PR1-1082				
taglia	S	M	L	XL	XXL
circonf. bacino cm	80/90	90/100	100/110	110/120	120/130
altezza anter. cm	23	23	23	23	23
altezza poster. cm	32	32	32	32	32
colori	beige	beige	beige	beige	beige

Opzionale PR1-1078/P pelotta lombare

Lombalgie - Lombosciatalgie e lombocruralgie - Spondiloartrosi e discopatie lombari - Traumi lievi della colonna lombosacrale e contratture paravertebrali lombari - Decorso postoperatorio - Esiti di cedimenti vertebrali lombari - Trattamento della frattura dei processi trasversi

- Confortevole tessuto in lycra e cotone, nella parte interna
- Sottile strato di multoprene, nel mezzo
- Tessuto esterno molto resistente
- Massima adattabilità e aderenza ai profili anatomici dei pazienti
- Sostegno molto efficace grazie alle stecche e ai tiranti a incrocio
- Massimo comfort

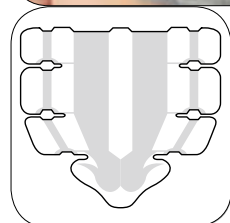

lem

CODICE RDM 106110

corsetto basso per addome prominente

codice	PR1-1083			
taglia	M	L	XL	XXL
circonf. bacino cm	100/110	110/120	120/130	130/140
altezza anter. cm	26	26	26	26
altezza poster. cm	28	28	28	28
colori	beige	beige	beige	beige

Opzionale: ART. PR1-1078/P pelotta lombare

Lombalgie - Lombosciatalgie e lombocruralgie - Spondiloartrosi e discopatie lombari - Traumi lievi della colonna lombosacrale e contratture paravertebrali lombari - Decorso postoperatorio

- Confortevole tessuto in lycra e cotone, nella parte interna
- Sottile strato di multoprene, nel mezzo
- Tessuto esterno molto resistente
- Massima adattabilità e aderenza ai profili anatomici dei pazienti
- Sostegno molto efficace grazie alle stecche e ai tiranti a incrocio
- Massimo comfort

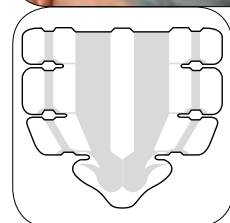

lem

CODICE RDM 106110

corsetto spallaccio

codice	PR1-1036				
taglia	S	M	L	XL	XXL
circonf. bacino cm	80/90	90/100	100/110	110/120	120/130
altezza anter. cm	23	23	23	23	23
altezza poster. cm	56	56	56	56	56
colori	beige	beige	beige	beige	beige

Trattamento delle lombo-dorsalgie in osteoartrosi diffusa della colonna - Patologie reumatologiche - Tutela post-chirurgica delle fratture vertebrali trattate chirurgicamente con strumentazione e delle ernie discali

- Confortevole tessuto in lycra e cotone, nella parte interna
- Sottile strato di multoprene, nel mezzo
- Tessuto esterno molto resistente
- Massima adattabilità e aderenza ai profili anatomici dei pazienti
- Sostegno molto efficace grazie alle stecche e ai tiranti a incrocio
- Massimo comfort



tronco



sat23 sat55

busto semirigido basso con tiranti in elastico

codice	PR1-1623C (donna, crema) - PR1-1623H (donna, azzurro)			
taglia	XS S	S M	L XL	XXL
circonf. bacino cm	75/90	90/105	105/120	120/135
altezza ant. cm	21	21	21	21
altezza post. cm	33	33	33	33
colori	crema azzurro	crema azzurro	crema azzurro	crema azzurro

codice	PR1-1655C (uomo, crema) - PR1-1655H (uomo, azzurro)			
taglia	XS S	S M	L XL	XXL
circonf. bacino cm	70/85	85/100	100/115	115/130
altezza ant. cm	20	20	20	20
altezza post. cm	32	32	32	32
colori	crema azzurro	crema azzurro	crema azzurro	crema azzurro

Opzionale: ART. 9ST012 stecca rinforzata addizionale cm 26

Lombalgie - Lombosciatalgie e lombocruralgie - Spondiloartrosi e discopatie lombari - Traumi lievi della colonna lombosacrale e contratture paravertebrali lombari - Decorso postoperatorio - Esiti di cedimenti vertebrali lombari - Trattamento della frattura dei processi trasversi

- Sistema di trazione a tiranti elastici e verricelli, per una pressione mirata e una perfetta stabilizzazione
- 4 guide posteriori per inserire stecche rigide rinforzate (opzionali) in sostituzione di quelle automodellanti in dotazione
- Nuovo inserto posteriore di tessuto in rete, per la massima traspirabilità



tronco



sat

CODICE RDM 106040

busto semirigido basso con tiranti in elastico

codice	PR1-1355 (uomo)					
taglia	XS	S	M	L	XL	XXL
circonf. bacino cm	70/80	80/90	90/100	100/110	110/120	120/130
altezza anter. cm	20	20	20	20	20	20
altezza poster. cm	32	32	32	32	32	32
colori	beige	beige	beige	beige	beige	beige

codice	PR1-1323 (donna)					
taglia	XS	S	M	L	XL	XXL
circonf. bacino cm	75/85	85/95	95/105	105/115	115/125	120/135
altezza anter. cm	21	21	21	21	21	21
altezza poster. cm	33	33	33	33	33	33
colori	beige	beige	beige	beige	beige	beige

Opzionale: 9ST012 stecca rinforzata addizionale cm 26

Lombalgie - Lombosciatalgie e lombocruralgie - Spondiloartrosi e discopatie lombari - Traumi lievi della colonna lombosacrale e contratture paravertebrali lombari - Decorso postoperatorio - Esiti di cedimenti vertebrali lombari - Trattamento della frattura dei processi trasversi

- Sistema di trazione a tiranti elastici per una pressione mirata e una perfetta stabilizzazione del tratto lombosacrale
- Chiusura anteriore in velcro
- 4 guide posteriori per inserire stecche rigide rinforzate (opzionali) in sostituzione di quelle automodellanti in dotazione



sat22 sat54

busto semirigido alto con tiranti in elastico

codice	PR1-1622C (donna, crema) -PR1-1622H (donna, azzurro)			
taglia	XS	S	M	XL
circonf. bacino cm	75/90	90/105	105/120	120/135
altezza ant. cm	23	23	23	23
altezza post. cm	38	38	38	38
colori	crema azzurro	crema azzurro	crema azzurro	crema azzurro

codice	PR1-1654C (uomo, crema) -PR1-1654H (uomo, azzurro)			
taglia	XS	S	M	XL
circonf. bacino cm	70/85	85/100	100/115	115/130
altezza ant. cm	23	23	23	23
altezza post. cm	35	35	35	35
colori	crema azzurro	crema azzurro	crema azzurro	crema azzurro

Opzionale: 9ST012 stecca rinforzata addizionale cm 30

Lombalgie - Lombosciatalgie e lombocruralgie - Spondiloartrosi e discopatie lombari - Traumi lievi della colonna lombosacrale e contratture paravertebrali lombari - Decorso postoperatorio - Esiti di cedimenti vertebrali lombari - Trattamento della frattura dei processi trasversi - Scoliosi degenerativa lombare - Spondilolisi con o senza listesi vertebrale

- Sistema di trazione a tiranti elastici e verricelli, per una pressione mirata e una perfetta stabilizzazione
- 4 guide posteriori per inserire stecche rigide rinforzate (opzionali) in sostituzione di quelle automodellanti in dotazione
- Nuovo inserto posteriore di tessuto in rete, per la massima traspirabilità



tronco



sat

CODICE RDM 106040

busto semirigido alto con tiranti in elastico

codice	PR1-1354 (uomo)					
taglia	XS	S	M	L	XL	XXL
circonf. bacino cm	70/80	80/90	90/100	100/110	110/120	120/130
altezza anter. cm	23	23	23	23	23	23
altezza poster. cm	35	35	35	35	35	35
colori	beige	beige	beige	beige	beige	beige

codice	PR1-1322 (donna)					
taglia	XS	S	M	L	XL	XXL
circonf. bacino cm	75/85	85/95	95/105	105/115	115/125	120/135
altezza anter. cm	23	23	23	23	23	23
altezza poster. cm	38	38	38	38	38	38
colori	beige	beige	beige	beige	beige	beige

Opzionale: 9ST012 stecca rinforzata addizionale cm 30

Lombalgie - Lombosciatalgie e lombocruralgie - Spondiloartrosi e discopatie lombari - Traumi lievi della colonna lombosacrale e contratture paravertebrali lombari - Decorso postoperatorio - Esiti di cedimenti vertebrali lombari - Trattamento della frattura dei processi trasversi - Scoliosi degenerativa lombare - Spondilolisi con o senza listesi vertebrale

- Sistema di trazione a tiranti elastici per una pressione mirata e una perfetta stabilizzazione del tratto lombare
- Chiusura anteriore in velcro
- 4 guide posteriori per inserire stecche rigide rinforzate (opzionali) in sostituzione di quelle automodellanti in dotazione



sat

CODICE RDM 106040

busto semirigido per addome prominente con tiranti in elastico

codice	PR1-1353 (uomo)					
taglia	XS	S	M	L	XL	XXL
circonf. bacino cm	70/80	80/90	90/100	100/110	110/120	120/130
altezza anteriore cm	31	31	31	31	31	31
altezza posteriore cm	35	35	35	35	35	35
colori	beige	beige	beige	beige	beige	beige

codice	PR1-1321 (donna)					
taglia	XS	S	M	L	XL	XXL
circonf. bacino cm	75/85	85/95	95/105	105/115	115/125	120/135
altezza anteriore cm	31	31	31	31	31	31
altezza posteriore cm	38	38	38	38	38	38
colori	beige	beige	beige	beige	beige	beige

Opzionale: 9ST012 stecca rinforzata addizionale cm 30

Lombalgie - Lombosciatalgie e lombocruralgie - Spondiloartrosi e discopatie lombari - Traumi lievi della colonna lombosacrale e contratture paravertebrali lombari - Decorso postoperatorio - Esiti di cedimenti vertebrali lombari - Trattamento della frattura dei processi trasversi - Scoliosi degenerativa lombare - Spondilolisi con o senza listesi vertebrale

- Chiusura laterale a velcro con tasca di accompagnamento
- Sagomatura speciale per favorire comfort e aderenza
- Bordatura indemagliabile
- 4 guide posteriori per inserire stecche rigide rinforzate (opzionali) in sostituzione di quelle automodellanti in dotazione
- Sistema di trazione a larghe bande elastiche per una pressione mirata e una perfetta stabilizzazione
- Tiranti con verricelli, per il sostegno e la vestibilità



tronco



sat36 sat35

busto spallaccio semirigido con tiranti in elastico

codice PR1-1636C (donna, crema) -PR1-1636H (donna, azzurro)

taglia	XS S	S M	L XL	XL XL
circon. bacino cm	75/90	90/105	105/120	120/135
altezza ant. cm	21	21	21	21
altezza post. cm	55	55	55	55
colori	crema azzurro	crema azzurro	crema azzurro	crema azzurro

codice PR1-1635C (uomo, crema) -PR1-1635H (uomo, azzurro)

taglia	XS S	S M	L XL	XL XL
circon. bacino cm	70/85	85/100	100/115	115/130
altezza ant. cm	23	23	23	23
altezza post. cm	55	55	55	55
colori	crema azzurro	crema azzurro	crema azzurro	crema azzurro

Opzionale: 9ST012 stecca rinforzata addizionale cm 38

Dorsalgie su base artrosica o da cifosi - Esiti di fratture vertebrali dorsali e/o lombari alte - Esiti di cedimenti vertebrali dorsali su base osteoporotica o metastatica

- Sistema di trazione a tiranti elastici e verricelli, per una pressione mirata e una perfetta stabilizzazione
- 4 guide posteriori per inserire stecche rigide rinforzate (opzionali) in sostituzione di quelle automodellanti in dotazione
- Nuovo inserto posteriore di tessuto in rete, per la massima traspirabilità
- Spalline con ascellari imbottiti



tronco



sat

kit semilavorato

PR1-123S basso

PR1-122S alto

PR1-136S con spallacci

misura	1	2	3
per circonferanza bacino cm	da 70 a 95	da 90 a 115	da 110 a 135
taglie	XS - S	M - L	XL - XXL
colore	beige	beige	beige

stecche rinforzate modellabili

codice	9ST012
lunghezza cm	26 30 38



sat

CODICE RDM 106040

busto spallaccio semirigido con tiranti in elastico

codice PR1-1335 (uomo)

taglia	XS	S	M	L	XL	XXL
circonf. bacino cm	70/80	80/90	90/100	100/110	110/120	120/130
altezza anter. cm	23	23	23	23	23	23
altezza poster. cm	55	55	55	55	55	55
colori	beige	beige	beige	beige	beige	beige

codice PR1-1336 (donna)

taglia	XS	S	M	L	XL	XXL
circonf. bacino cm	75/85	85/95	95/105	105/115	115/125	120/135
altezza anter. cm	21	21	21	21	21	21
altezza poster. cm	55	55	55	55	55	55
colori	beige	beige	beige	beige	beige	beige

Opzionale: 9ST012 stecca rinforzata addizionale cm 38

Dorsalgie su base artrosica o da cifosi - Esiti di fratture vertebrali dorsali e/o lombari alte - Esiti di cedimenti vertebrali dorsali su base osteoporotica o metastatica

- Sistema di trazione a tiranti elastici per una pressione mirata e una perfetta stabilizzazione del tratto dorso-lombare
- Chiusura anteriore in velcro
- Spalline con ascellari imbottiti
- 4 guide posteriori per inserire stecche rigide rinforzate (opzionali) in sostituzione di quelle automodellanti in dotazione



iper35

iperestensore a tre punti

codice PR1-IP35

taglia	S	S+	M	M+	L	L+	XL	XL+
circon. bacino cm	60/75	60/75	75/90	75/90	90/105	90/105	105/115	105/115
altezza iperestensore* cm	32/38	38/44	35/41	41/50	37/44	44/52	40/46	46/55
colore	grigio	grigio	grigio	grigio	grigio	grigio	grigio	grigio

* presa dalla parte prossimale del corpo dello sterno al margine superiore del pube (tubercolo pubico)

Fratture traumatiche (D10-L1/L2) - Cedimenti vertebrali dorsali e al passaggio dorso-lombare su base osteoporotica o metastatica (D10-L1/L2) - Osteomalacie fratturose - Artrosi dorso-lombare - Sostitutivo del corsetto gessato

- Telescopico: si regola senza dover togliere le viti, ma solo allentandole
- Banda pelvica con inserto in polimero flessibile e nuovo meccanismo di fissaggio per sostituzione veloce e sicura
- Possibilità di bloccaggio della basculante mediante cunei in materiale polimerico
- Nuovi piastrini di sostegno di fungo e leva, per una maggior facilità di chiusura per il paziente
- Cinturone con regolazione a cinghia dentata
- Imbottiture rimovibili, fissate tramite bottoni/automatici, in PE espanso bi-acoppiato con Lycra® e materiale sintetico
- Struttura in lega leggera di alluminio. Telaio a cornice.
- Placca sternale flottante.
- Placca dorso-lombare posizionabile in orizzontale e verticale.
- Chiusura "Plus" in materiale composito resistente e leggero con blocco di sicurezza.
- Manicotto di protezione ascellare in materiale atossico allergico





modularplus

CODICE RDM 188197

iperestensore a tre punti

codice	PR1-P35K PLUS								
taglia	XS	S	MS	M	ML	LS	L	XLS	XL
circonf. bacino cm	50/60	60/75	75/90	75/90	75/90	90/105	90/105	105/115	105/115
altezza* iperestensore cm	30/37	34/42	34/41	36/46	40/52	36/46	40/52	39/49	42/54
colori	bianco	bianco	bianco	bianco	bianco	bianco	bianco	bianco	bianco

* presa dalla parte prossimale del corpo dello sterno al margine superiore del pube (tubercolo pubico)

Fratture traumatiche (D10-L1/L2) - Cedimenti vertebrali dorsali e al passaggio dorso-lombare su base osteoporotica o metastatica (D10-L1/L2) - Osteomalacie fratturose - Artrosi dorso-lombare - Sostitutivo del corsetto gessato

- Struttura in lega leggera di alluminio
- Telaio a cornice
- Placca sternale fluttuante
- Placca posteriore posizionabile in orizzontale e verticale
- Regolazione a scivolamento delle barre senza togliere le viti
- Basculamento a molla della banda pelvica (con possibilità di bloccaggio a 0° e a 18°)
- Chiusura a leva in materiale plastico con bloccaggio di sicurezza
- Nuova cintura con chiusura a gancio con doppio passaggio per la regolazione della lunghezza
- Parti imbottite in materiale espanso rivestito di vilpelle atossica
- Manicotto di protezione ascellare in materiale atossico anallergico



modularplus

CODICE RDM 188197

iperestensore a tre punti con pelotte deltapettorali

codice	PR1-P38K PLUS							
taglia	S	MS	M	ML	LS	L	XLS	XL
circonf. bacino cm	60/75	75/90	75/90	75/90	90/105	90/105	105/115	105/115
altezza* iperestensore cm	30/37	34/42	36/46	40/52	36/46	40/52	39/49	42/54
colori	bianco	bianco	bianco	bianco	bianco	bianco	bianco	bianco

* presa dalla parte prossimale del corpo dello sterno al margine superiore del pube (tubercolo pubico)

Fratture traumatiche (D10-L1/L2) - Cedimenti vertebrali dorsali e al passaggio dorso-lombare su base osteoporotica o metastatica (D10-L1/L2) - Osteomalacie fratturose - Artrosi dorso-lombare - Sostitutivo del corsetto gessato

- Struttura in lega leggera di alluminio
- Telaio a cornice
- Pelotte deltapettorali fissate su barretta semilunare in sostituzione della placca sternale
- Placca posteriore posizionabile in orizzontale e verticale
- Regolazione a scivolamento delle barre senza togliere le viti
- Basculamento a molla della banda pelvica (con possibilità di bloccaggio a 0° e a 18°)
- Chiusura a leva in materiale plastico con bloccaggio di sicurezza
- Nuova cintura con chiusura a gancio con doppio passaggio per la regolazione della lunghezza
- Parti imbottite in materiale espanso rivestito di vilpelle atossica
- Manicotto di protezione ascellare in materiale atossico anallergico



modularplus

CODICE RDM 188197

iperestensore a tre punti "acqua"

codice	PR1-P35A PLUS								
taglia	S	MS	M	ML	LS	L	XLS	XL	
circonf. bacino cm	60/75	75/90	75/90	75/90	90/105	90/105	105/115	105/115	
altezza* iperestensore cm	30/37	34/42	36/46	40/52	36/46	40/52	39/49	42/54	
colori	bianco	bianco	bianco	bianco	bianco	bianco	bianco	bianco	

* presa dalla parte prossimale del corpo dello sterno al margine superiore del pube (tubercolo pubico)

Fratture traumatiche (D10-L1/L2) - Cedimenti vertebrali dorsali e al passaggio dorso-lombare su base osteoporotica o metastatica (D10-L1/L2) - Osteomalacie fratturose - Artrosi dorso-lombare - Sostitutivo del corsetto gessato

- Struttura in lega leggera di alluminio
- Telaio a cornice
- Placca sternale fluttuante
- Placca posteriore posizionabile in orizzontale e verticale
- Regolazione a scivolamento delle barre senza togliere le viti
- Basculamento a molla della banda pelvica (con possibilità di bloccaggio a 0° e a 18°)
- Chiusura a leva in materiale plastico con bloccaggio di sicurezza
- Nuova cintura con chiusura a gancio con doppio passaggio per la regolazione della lunghezza
- Parti imbottite in materiale idrorepellente adatti all'immersione in acqua
- Manicotto di protezione ascellare in materiale atossico anallergico



modularplus

CODICE RDM 188197

iperestensore a tre punti "ipermodular plus"

codice	PR1-P45 PLUS							
taglia	S	MS	M	ML	LS	L	XLS	XL
circonf. bacino cm	60/75	75/90	75/90	75/90	90/105	90/105	105/115	105/115
altezza* iperestensore cm	30/37	34/42	36/46	40/52	36/46	40/52	39/49	42/54
colori	bianco	bianco	bianco	bianco	bianco	bianco	bianco	bianco

* presa dalla parte prossimale del corpo dello sterno al margine superiore del pube (tubercolo pubico)

Fratture traumatiche (D10-L1/L2) - Cedimenti vertebrali dorsali e al passaggio dorso-lombare su base osteoporotica o metastatica (D10-L1/L2) - Osteomalacie fratturose - Artrosi dorso-lombare - Sostitutivo del corsetto gessato

- Struttura in lega leggera di alluminio
- Telaio a cornice
- Placca sternale fluttuante
- Placca posteriore posizionabile in orizzontale e verticale
- Regolazione a scivolamento delle barre senza togliere le viti
- Basculamento a molla della banda pelvica (con possibilità di bloccaggio a 0° e a 18°)
- Chiusura a leva in materiale plastico con bloccaggio di sicurezza
- Nuova cintura con chiusura a gancio con doppio passaggio per la regolazione della lunghezza
- Parti imbottite in materiale espanso rivestito di vilpelle atossica
- Dischetti dentellati agli angoli ascellari del tutore per modularne la spinta sternale: ogni dentellatura corrisponde a 5° di variazione
- Manicotto di protezione ascellare in materiale atossico anallergico





modularplus

CODICE RDM 188197

iperestensore a tre punti con placca pubica

codice	PR1-P36 PLUS			
taglia	S	M	L	XL
circonf. bacino cm	60/75	75/90	90/105	105/115
altezza iperestensore cm*	35	38	41	44
colori	bianco	bianco	bianco	bianco

* presa dalla parte prossimale del corpo dello sterno al margine superiore del pube (tubercolo pubico)

Fratture traumatiche (D10-L1/L2) - Cedimenti vertebrali dorsali e al passaggio dorso-lombare su base osteoporotica o metastatica (D10-L1/L2) - Osteomalacie fratturose - Artrosi dorso-lombare - Sostitutivo del corsetto gessato

- Struttura in lega leggera di alluminio
- Telaio a cornice
- Placca sternale fluttuante
- Placca posteriore posizionabile in orizzontale e verticale
- Placca pubica fissa
- Regolazione a scivolamento delle barre senza togliere le viti
- Chiusura a leva in materiale plastico con bloccaggio di sicurezza
- Nuova cintura con chiusura a gancio con doppio passaggio per la regolazione della lunghezza
- Imbottitura di protezione in materiale espanso rivestito di vilpelle atossica
- Manicotto di protezione ascellare in materiale atossico allergico



modularplus

CODICE RDM 188197

iperestensore a tre punti con pelotte deltapettorali e placca pubica

codice	PR1-P37 PLUS			
taglia	S	M	L	XL
circonf. bacino cm	60/75	75/90	90/105	105/115
altezza* iperestensore cm	35	38	41	44
colori	bianco	bianco	bianco	bianco

* presa dalla parte prossimale del corpo dello sterno al margine superiore del pube (tubercolo pubico)

Fratture traumatiche (D10-L1/L2) - Cedimenti vertebrali dorsali e al passaggio dorso-lombare su base osteoporotica o metastatica (D10-L1/L2) - Osteomalacie fratturose - Artrosi dorso-lombare - Sostitutivo del corsetto gessato

- Struttura in lega leggera di alluminio
- Telaio a cornice
- Placca posteriore posizionabile in orizzontale e verticale
- Placca pubica fissa
- Regolazione a scivolamento delle barre senza togliere le viti
- Chiusura a leva in materiale plastico con bloccaggio di sicurezza
- Nuova cintura con chiusura a gancio con doppio passaggio per la regolazione della lunghezza
- Imbottitura di protezione in materiale espanso rivestito di vilpelle atossica
- Pelotte deltapettorali fissate su barretta semilunare in sostituzione della placca sternale
- Manicotto di protezione ascellare in materiale atossico allergico



CODICE RDM 188197

piastrina di collegamento

piastrina di collegamento "modular plus" a collare "cervistabile"

codice PR1-35/10

Piastrina di collegamento iperestensore a collare cervistabile con apertura tracheale (PRO-N1035). Utilizzabile su tutti gli iperestensori a 3 punti.

Utile nei casi in cui siano associate situazioni patologiche a livello delle vertebre cervicali e prime dorsali

- Struttura in alluminio a forma di placchetta rettangolare
- Collega l'appoggio sternale dell'iperestensore a 3 punti RO+TEN con la barra rigida anteriore del collare cervistabile con foro tracheale
- Utilizzabile su tutti gli iperestensori a 3 punti



La figura si riferisce al modello PR1-P35K Plus

ricambi modularplus

per iperestensore a tre punti

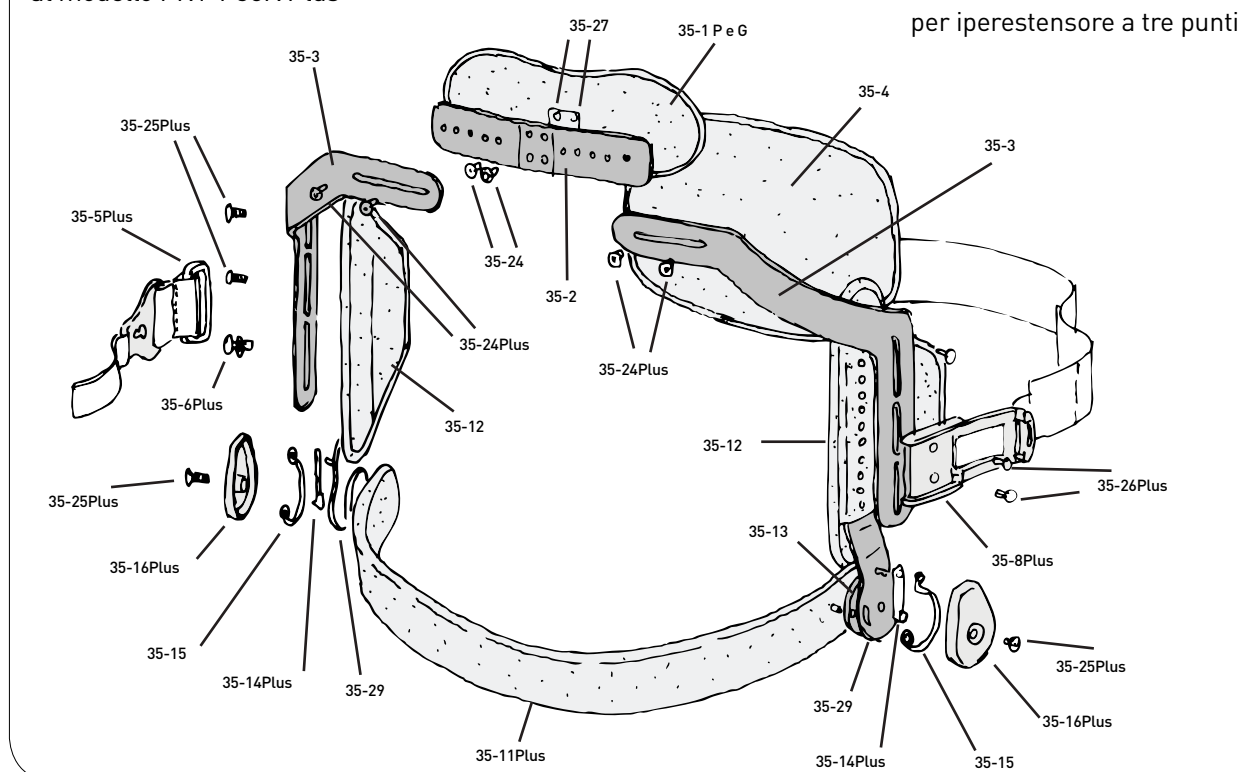

PR1 35-1P	Pelotta sternale taglia piccola	PR1 35-12	Fianchi laterali in gommasciuma (paio)	PR1 35-21	Placca pubica
35-1G	Pelotta sternale taglia grande	35-13	Rondella in plastica	35-23	Pelotte sternali mod. P36/P38K Plus
35-2	Piastrina di collegamento	35-14P	Piastrina per il bloccaggio della banda pelvica	35-24P	Viti acciaio inox mm 4x6
35-3	Fianchi laterali superiori (paio)	35-15	Molla a torsione	35-25P	Viti acciaio inox mm 4x8
35-4	Placca lombare CODICE RDM 188197	35-16P	Borchia in plastica	35-26P	Viti acciaio inox mm 4x14
35-4R	Placca lombare rinforzata	35-17	Piastrine in alluminio mod. P45 Plus	35-27	Boccole fil. 4 MA
35-5P	Fibbia di aggancio Plus	35-18	Braccetti regolabili mod. P45 Plus	35-28	Borchie alluminio Ø mm 25 mod. P45 Plus
35-6P	Perno acciaio inox	35-20	Fianchi inferiori mod. P36/P37 Plus	35-29	Fianchi laterali inferiori in alluminio
35-8P	Chiusura Plus completa di cinta			35-30	Mezzaluna mod. P36/P38K Plus
35-10	Piastrina collegamento collare Philadelphia				
35-11P	Banda pelvica				



nhyco

CODICE RDM 188197

iperestensore a croce

codice	PR1-DM100		
misura	SMALL	REGULAR	LONG
distanza sterno pube cm	27/34	33/41	40/53
circonferenza vita max cm	90	120	120
colori	bianco	bianco	bianco

Estensione e immobilizzazione della colonna dorso-lombare - Trattamento post-operatorio - Ipercifosi e dorso curvo - Morbo di Scheuermann - Cedimenti vertebrali da osteoporosi - Cedimenti vertebrali da localizzazioni metastatiche secondarie

- Struttura in lega leggera di alluminio T6
- Pelotte sternale e pubica fluttuanti
- Placca lombare per le tre misure: small (orizzontale) - regular - long
- Imbottiture in "eva", materiale impermeabile atossico e privo di lattice. Sostituibili.
- Nuova chiusura PLUS in materiale composito resistente e leggero. Pratica da aprire e chiudere, garantisce una pressione lombare costante. Dotata di blocco di sicurezza
- Aste regolabili a scorrimento, senza togliere le viti



spinalplus

CODICE RDM 497533

tutore per osteoporosi

codice	PR1-T1049			
taglia	XS	S	M	L
distanza D1-L5 cm	35/41	41/47	47/54	54/61
colori	azzurro	azzurro	azzurro	azzurro

Dorso-lombalgie in esiti di cedimenti vertebrali dorso-lombari - Cedimenti vertebrali dorso-lombari su base osteoporotica o metastatica - Ipercifosi dorsale post-traumatica o su base artrosica - Osteocondrosi giovanile

- Spallacci con imbottiture con posizione predeterminabile
- Chiusura a velcro
- Inserto elastico ad effetto bio-dinamico
- Struttura interna modellabile in lega di alluminio radiotrasparente
- Tiranti dorso-addominali con cinghia a basso attrito
- Fibbie con punto di ancoraggio auto-orientante
- È un'ortesi di ultima generazione coperta da brevetto

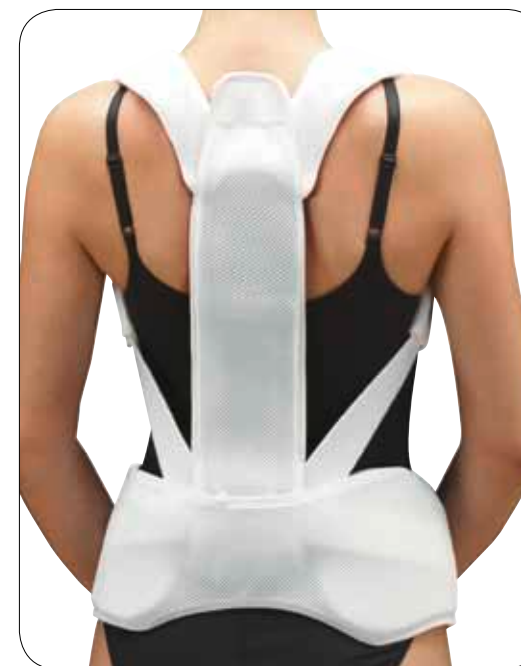

Disponibile fino ad esaurimento scorte

spinup

corsetto per osteoporosi

codice	PR1-DM105				
taglia	XS	S	M	L	XL
distanza D1-L5 cm	31/37	36/42	42/48	48/54	54/60
circonf. vita cm	60/95	60/105	82/115	99/130	99/130
colori	bianco	bianco	bianco	bianco	bianco

Dorsalgie e lombalgie in osteoporosi - Cedimenti vertebrali su base osteoporotica, localizzati nel tratto dorsale e/o lombare - Cedimenti vertebrali da localizzazioni metastatiche secondarie - Osteocondrosi giovanile - Ipercifosi con dolore cronico dorsale

- Telaio in lega di alluminio T6 (leggero, resistente e modellabile) e plastica (PE)
- Corsore dorsale regolabile con fibbie girevoli
- Chiusura unica a velcro tramite le pelote pubiche: con un solo gesto si tendono i tiranti girospalla e la presa-bacino
- Pelote ampie per un migliore appoggio nella zona pubica
- Imbottitura in corrispondenza dei tiranti girospalla
- Imbottiture per il telaio in materiale accoppiato a doppio strato (MTP + PE)
- Rivestimento esterno in rete tridimensionale
- Completamente sfoderabile
- A basso profilo



dis

CODICE RDM 109776

crociera modulare (composta da telaio + busto)

TELAIO	PR1-2701			
taglia	S	M	L	XL
circonf. sottoascellare cm	75/85	85/95	95/105	105/115
circonf. vita cm	65/80	80/95	95/110	110/125
circonf. bacino cm	70/85	85/100	100/115	115/130

BUSTO SAT

codice	PR1-1322/27 (donna)					
taglia	XS	S	M	L	XL	XXL
circonf. bacino cm	75/85	85/95	95/105	105/115	115/125	120/135
altezza anter. cm	23	23	23	23	23	23
altezza poster. cm	38	38	38	38	38	38
colori	beige	beige	beige	beige	beige	beige



codice	PR1-1354/27 (uomo)					
taglia	XS	S	M	L	XL	XXL
circonf. bacino cm	70/80	80/90	90/100	100/110	110/120	120/130
altezza anter. cm	23	23	23	23	23	23
altezza poster. cm	35	35	35	35	35	35
colori	beige	beige	beige	beige	beige	beige

Fratture ed esiti di fratture dorso-lombari - Osteomalacia fratturosa ed osteoporosi - Spondilite e spondilodisciti - Dorso curvo e cifosi dorsale

- Struttura combinata
- Telaio in lega leggera di alluminio
- Busto sat semirigido con chiusura anteriore a velcro e sistema di tiranti elastici
- Barre sottoascellari regolabili sulle aste montanti
- Pelottine deltapettorali imbottite



iliCROX

CODICE RDM 109779

crocera modulare a prese iliache tipo "mz"
 (composta da telaio + busto)

TELAIO	PR1-2702			
taglia	S	M	L	XL
TELAIO:				
circonf. sottoascellare cm	75/85	85/95	95/105	105/115
circonf. vita cm	65/80	80/95	95/110	110/125
circonf.	70/85	85/100	100/115	115/130

BUSTO SAT	PR1-1322/27 (donna)					
taglia	XS	S	M	L	XL	XXL
circonf. bacino cm	75/85	85/95	95/105	105/115	115/125	120/135
altezza anter. cm	23	23	23	23	23	23
altezza poster. cm	38	38	38	38	38	38
colori	beige	beige	beige	beige	beige	beige

codice	PR1-1354/27 (uomo)					
taglia	XS	S	M	L	XL	XXL
circonf. bacino cm	70/80	80/90	90/100	100/110	110/120	120/130
altezza anter. cm	23	23	23	23	23	23
altezza poster. cm	35	35	35	35	35	35
colori	beige	beige	beige	beige	beige	beige

Opzionale: PR1-2702/L destra astina di collegamento iliaco-ascellare
 PR1-2702/L sinistra astina di collegamento iliaco-ascellare

Fratture ed esiti di fratture dorso-lombari - Osteomalacia fratturosa ed osteoporosi - Spondiliti e spondilodisciti - Dorso curvo e cifosi dorsale

- Struttura combinata
- Telaio in lega leggera di alluminio
- Busto sat semirigido con chiusura anteriore a velcro e sistema di tiranti elastici
- Pelottine deltapettorali imbottite
- Barre sottoascellari regolabili sulle aste montanti
- Attacchi iliaci alle aste montanti
- Disponibilità opzionale di 2 astine di collegamento iliaco-ascellare



taylor II

CODICE RDM 106155

tutore dorso-lombare con busto Sat

codice	PR1-2709					
taglia	XS	S	M	L	XL	XXL
circonferanza bacino cm	70/80	80/90	90/100	100/110	110/120	120/130
altezza posteriore cm	40	40	45	45	50	50
colori	beige	beige	beige	beige	beige	beige

Esiti di fratture dorso-lombari - Osteomalacia fratturosa - Dorsalgie e lombalgie in osteoporosi - Cedimenti vertebrali dorso-lombari su base osteoporotica - Cedimenti vertebrali da localizzazioni metastatiche secondarie - Spondiliti - Spondilodisciti - Dorso curvo e ipercifosi dorsale

- Struttura del busto in tessuto traspirante semirigido (3% elasthan) e contenitivo
- Telaio posteriore in lega di alluminio (estraibile)
- Sistema di trazione a larghe bande elastiche per una pressione mirata e una ottimale stabilizzazione del tratto lombare
- Spallacci costituiti da tiranti (regolabili) con imbottitura mobile
- Empresa rigida di bacino con cinghie anaelastiche di fissaggio
- Chiusura anteriore in velcro



taylor

CODICE RDM 106155

tutore dorso-lombare con busto

codice	PR1-2708							
taglia	XS	S	MS	M	LS	L	XLS	XL
circonf. vita cm	55/65	65/75	75/90	75/90	90/105	90/105	105/115	105/115
altezza posteriore cm	40	40	40	45	40	45	45	50
colori	beige	beige	beige	beige	beige	beige	beige	beige

Esiti di fratture dorso-lombari - Osteomalacia fratturosa - Dorsalgie e lombalgie in osteoporosi - Cedimenti vertebrali dorso-lombari su base osteoporotica - Cedimenti vertebrali da localizzazioni metastatiche secondarie - Spondiliti - Spondilodisciti - Dorso curvo e ipercifosi dorsale

- Struttura del busto in tessuto contenitivo
- Stecche flessibili laterali
- Telaio posteriore in lega di alluminio (estraibile)
- Montanti paravertebrali
- Spallacci imbottiti con regolazione a mezzo fibbie
- Empresa rigida di bacino con cinghie morbide di fissaggio
- Stringhe di collegamento tra busto e telaio





chairback

corsetto rigido lombare

codice	PR1-8909			
taglia	S	M	L	XL
circonf. bacino cm	75/85	85/100	100/120	120/135
colori	beige	beige	beige	beige



Esiti di fratture vertebrali lumbosacrali - Spondilolisi e listesi L4-L5 - Utile nel trattamento post-operatorio dell'artrosi lombare

- Struttura in materiale plastico KYDEX®
- Due sezioni: lumbosacrale e addominale
- Cinture di congiunzione con chiusure a velcro
- Pannelli di morbido accoppiato abbinati alla struttura rigida



boalite

corsetto semirigido basso

codice	BC6006			
taglia	S	M	L	XL
circonferanza vita cm	65/81	81/96	96/107	107/123
altezza anteriore cm	18	18	18	18
altezza posteriore cm	24	24	24	24
colori	nero	nero	nero	nero

Lombalgie - Lombosciatalgie e lombocruralgie - Spondiloartrosi e discopatie lombari - Traumi lievi della colonna lumbosacrale e contratture paravertebrali lombari - Decorso postoperatorio - Esiti di cedimenti vertebrali lombari - Trattamento della frattura dei processi trasversi

- Due pannelli in tessuto Airmesh traspirante e indeformabile
- Due supporti rigidi paravertebrali, imbottiti all'interno
- Lacer Compression System brevettato, con cordoncino indemagliabile
- Regolabile senza alcuno sforzo
- Ampie zone velcrabili per la massima regolazione
- Leggerezza e traspirabilità
- Massima tenuta poichè totalmente anelastico
- Facile da indossare
- Grandissima vestibilità: bastano solo 4 taglie
- Ergonomico



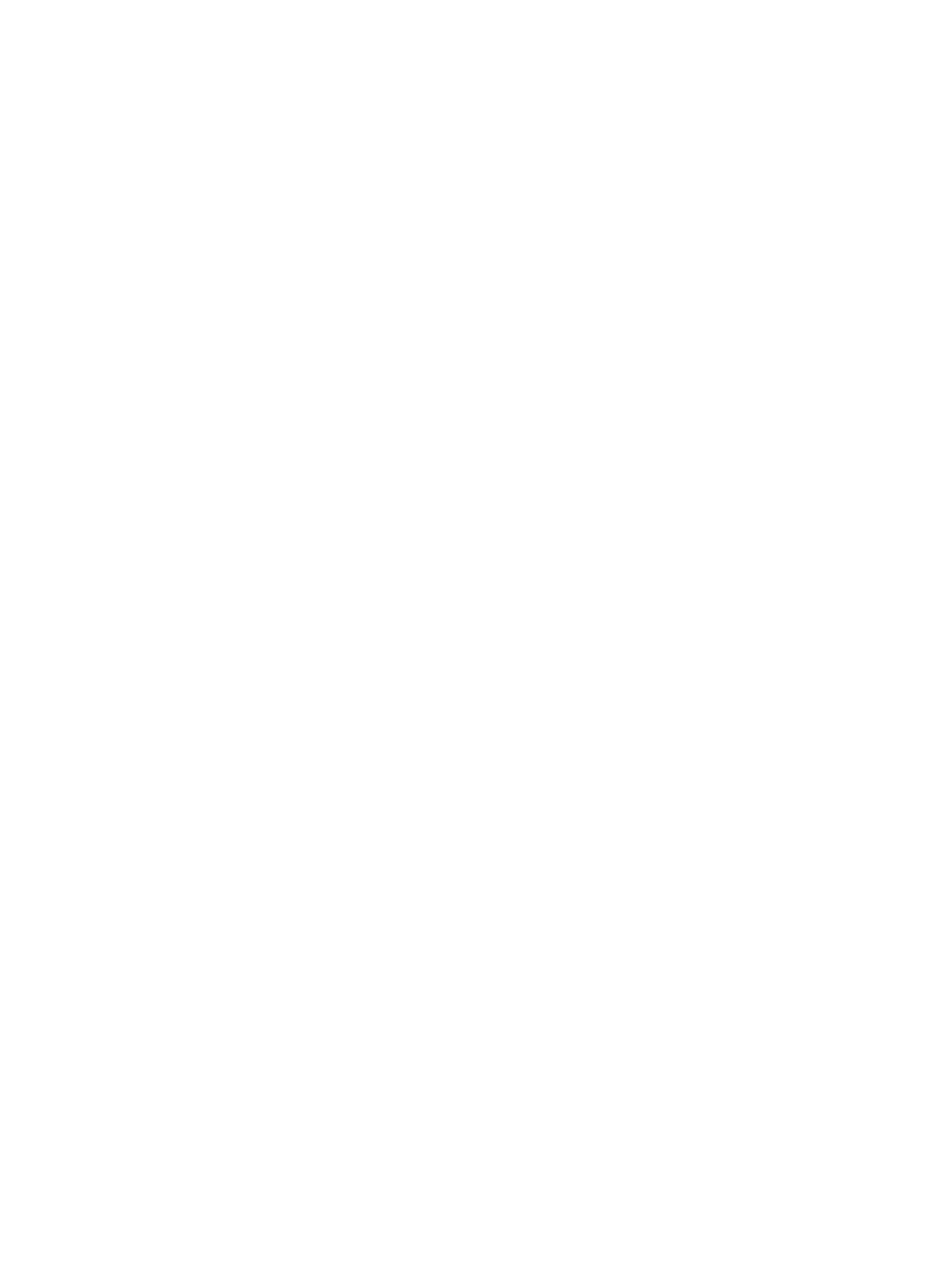

spalla





octofix

immobilizzatore di clavicola

CODICE RDM 106536

codice	PR2-8503				
taglia	XS	S	M	L	XL
circonf. torace cm	55/70	70/85	85/100	100/110	110/120
colori	bianco	bianco	bianco	bianco	bianco

Fratture di clavicola - Sublussazione dell'articolazione acromion-claveare

- Struttura in tessuto garzato con imbottitura
- Applicazione tipo bendaggio a otto con chiusura posteriore a velcro



acromion

tutore per lussazione acromion-claveare

codice	PR2-S1063 DX - PR2-S1063 SX
taglia	universale
colori	azzurro

Trattamento conservativo per la stabilizzazione dell'articolazione acromion-claveare dopo lussazione traumatica di 1°, 2° e 3° grado (a discrezione del medico) o dopo frattura dell'estremo distale della clavicola

- Sistema di cinghie e tiranti concepito per spingere la clavicola verso il basso e l'omero verso l'alto e riallineare acromion e clavicola
- Patella clavicolare anatomica, flessibile con imbottitura in polietilene espanso, con snodi rotanti
- Tiranti anteriori a tensionamento costante e pre-regolato
- Tasca gomito regolabile e confortevole con imbottitura in polietilene espanso
- Cinturone toracico e cinghie in velour tagliabili a misura

acb

tutore per lussazione acromion-claveare

CODICE RDM 189294

codice	PR2-8501
taglia	universale - ambidestro
colori	beige

Stabilizza la spalla ed il braccio nei casi di lussazione e sublussazione dell'articolazione acromion-claveare (I e II grado)

- Struttura in tessuto misto cotone
- Cinture di appoggio in morbido feltro
- Tiranti con ganci e fibbie autobloccanti



shouldfix

immobilizzatore per braccio e spalla senza tasca gomito

CODICE RDM 189294

codice	PR2-8408
taglia	universale - ambidestro
colori	grigio

Fratture composte dell'omero - Lussazioni gleno-omerali - Distorsioni della spalla - Trattamento post-operatorio delle fratture omerali e negli interventi per lussazione gleno-omeroale - Trattamento post-operatorio delle tenorrafie del capo lungo del bicipite omerale

- Struttura reggibraccio in tessuto misto cotone
- Fascia di immobilizzazione in morbido tessuto accoppiato
- Tiranti a girospalla con chiusura a fibbia autobloccante
- Senza tasca di contenimento del gomito
- Particolarmente indicato per soggetti di corporatura robusta



shouldfix

immobilizzatore per braccio e spalla con tasca gomito

CODICE RDM 189294

codice	PR2-8409	PR2-8409C
taglia	universale	per bambino
colori	grigio ambidestro	grigio ambidestro

Fratture composte dell'omero - Lussazioni gleno-omerali - Distorsioni della spalla - Trattamento post-operatorio delle fratture omerali e negli interventi per lussazione gleno-omeroale - Trattamento post-operatorio delle tenorrafie del capo lungo del bicipite omerale

- Struttura reggibraccio in tessuto misto cotone
- Fascia di immobilizzazione in morbido tessuto imbottito
- Tiranti a girospalla con velcri di chiusura
- Tasca di contenimento per gomito



shouldfix II

immobilizzatore per braccio e spalla con tasca gomito rimovibile

CODICE RDM 106540

codice	PR2-8412
taglia	universale - ambidestro
colori	nero

Fratture composte dell'omero - Lussazioni gleno-omerali - Distorsioni della spalla - Trattamento post-operatorio delle fratture omerali e negli interventi per lussazione gleno-omeroale - Trattamento post-operatorio delle tenorrafie del capo lungo del bicipite omerale

- Sacca reggibraccio in tessuto velcrabile, per il massimo range di regolazione
- Morbide bretelle velcrate
- Esclusiva fascetta blocca-gomito in tessuto reticolare
- Fascia contenitiva in tessuto velcrabile, per il massimo range di regolazione



shouldfix open

immobilizzatore per braccio e spalla

codice	PR2-8410
taglia	universale - ambidestro
colori	nero

Fratture composte dell'omero - Lussazioni gleno-omerali - Distorsioni della spalla - Trattamento post-operatorio delle fratture omerali e negli interventi per lussazione gleno-omeroale - Trattamento post-operatorio delle tenorrafie del capo lungo del bicipite omerale

- Struttura delle parti in morbido accoppiato con l'esterno in nylon garzato per l'attacco del velcro
- Tirante a giro spalla con chiusura a fibbia a scatto

CODICE RDM 106540



top III-S 10°

supporto per spalla con abduzione fissa a 10° e cinghia sottoascellare

codice	PR2-EM112 10°	
taglia	S	L
lunghezza avambraccio cm*	fino a 38	39 e oltre
colori	nero	nero
	ambidestro	

*misura presa dal gomito all'estremità del pugno chiuso

Trattamento post-operatorio (in abduzione) in seguito a riparazione della cuffia dei rotatori, sutura del cerchione glenodeo, stabilizzazione capsulare, riparazione di tessuti molli

- Struttura in gommapiuma ad alta densità ricoperta da tessuto tramato in fibra d'argento a contatto con il corpo
- Manicotto a protezione del collo
- Cuscino con sponda anteroposteriore per una ottimale stabilità
- Rivestimento e manicotti con nylon garzato esterno per attacchi del velcro
- Tasca reggibraccio in materiale traspirante
- Cinghia sottoascellare per alleviare la pressione sul collo e dare maggiore stabilità rotatoria
- Tiranti con fissaggio a fibbie e regolabili a velcro
- Pallina riabilitativa
- Cinturino di sostegno del pollice
- Abduzione a 10°



top-S 10°-15°

supporto per spalla con abduzione fissa a 10° o 15°

codice	PR2-EM110 10° - PR2-EM210 15°		
taglia	S	M	L
lunghezza avambraccio cm*	fino a 34	35/39	40 e oltre
colori	nero	nero	nero
	ambidestro		

*misura presa dal gomito all'estremità del pugno chiuso

Trattamento post-operatorio (in abduzione) in seguito a riparazione della cuffia dei rotatori, sutura del cerchione glenodeo, stabilizzazione capsulare, riparazione di tessuti molli

- Struttura in gommapiuma ad alta densità ricoperta da tessuto tramato in fibra d'argento a contatto con il corpo
- Manicotto a protezione del collo
- Rivestimento e manicotti con nylon garzato esterno per attacchi del velcro
- Tasca reggibraccio in materiale traspirante
- Tiranti con fissaggio a fibbie e regolabili a velcro
- Cinturino di sostegno del pollice
- Abduzione a 10° o 15°

CODICE RDM 189206



extra-S 15°-30°

supporto per spalla con pallina per rotazione esterna 15° o 30°

codice	PR2-EM113 15° (destra) - PR2-EM114 15° (sinistra) PR2-EM115 30° (destra) - PR2-EM116 30° (sinistra)		
taglia	S	M	L
lunghezza avambraccio cm*	fino a 34	35/39	40 e oltre
colori	nero	nero	nero

*misura presa dal gomito all'estremità del pugno chiuso

Trattamento post-operatorio (rotazione esterna) in seguito a riparazione della cuffia dei rotatori, sutura del cerchione glenodeo, stabilizzazione capsulare, riparazione di tessuti molli

- Struttura in gommapiuma ad alta densità ricoperta da tessuto tramato in fibra d'argento a contatto con il corpo
- Manicotto a protezione del collo
- Rivestimento e manicotti con nylon garzato esterno per attacchi del velcro
- Tiranti con fissaggio a fibbie e regolabili a velcro
- Possibilità di rotazione esterna di 15° o 30°
- Pallina riabilitativa
- Destro e sinistro
- Supporto per pollice
- Tasca reggibraccio in materiale traspirante

CODICE RDM 189206



top II-S 10°-15°

supporto per spalla con abduzione fissa a 10° o 15°

codice	PR2-EM111 10° - PR2-EM211 15°	
taglia	S	L
lunghezza avambraccio cm*	fino a 38	39 e oltre
colori	nero	nero
	ambidestro	

*misura presa dal gomito all'estremità del pugno chiuso

Trattamento post-operatorio (in abduzione) in seguito a riparazione della cuffia dei rotatori, sutura del cerchione glenodeo, stabilizzazione capsulare, riparazione di tessuti molli

- Struttura in gommapiuma ad alta densità ricoperta da tessuto tramato in fibra d'argento a contatto con il corpo
- Manicotto a protezione del collo
- Cuscino con sponda anteroposteriore per una ottimale stabilità
- Rivestimento e manicotti con nylon garzato esterno per attacchi del velcro
- Tasca reggibraccio in materiale traspirante
- Tiranti con fissaggio a fibbie e regolabili a velcro
- Pallina riabilitativa
- Cinturino di sostegno del pollice
- Abduzione a 10° o 15°

CODICE RDM 189206



softab

tutore a cuscino per abduzione spalla

codice	PR2-84500	ART. PR2-84501
misura	REGULAR	XL
statura	fino a 1,85 m	oltre 1,85 m
colori	nero	nero
	ambidestro	ambidestro

Opzionale: PR2-84500/A asta di appoggio per polso e mano [visualizzata in figura] utilizzabile su entrambi i modelli di cuscino, applicabile con velcro

Fratture del trochite omerale con minima dislocazione - Trattamento della capsulite adesiva dopo mobilizzazione - Trattamento post-operatorio delle endo ed artroprotesi di spalla - Trattamento post-operatorio delle ricostruzioni della cuffia dei rotatori - Lesioni dei nervi

- Struttura cuscino in gommapiuma ad alta densità
- Rivestimento, cintura toracica e manicotti sono in tessuto accoppiato con nylon garzato esterno per attacchi del velcro
- Tirante girospalla con fissaggio a velcro
- Possibilità di abduzione a 45° o 70°
- Tubolare di protezione a girocollo



softab

tutore a cuscino per abduzione spalla

codice | PR2-84502
taglia | universale - ambidestro
colori | nero

Opzionale: ART. PR2-84500/A asta di appoggio per polso e mano (visualizzata in figura) applicabile con velcro.

Trattamento post-operatorio delle ricostruzioni della cuffia dei rotatori - Lesioni dei nervi

- Struttura cuscino in gommapiuma ad alta densità
- Rivestimento, cintura giro vita e manicotti sono in tessuto accoppiato con nylon garzato esterno per attacchi del velcro
- Tirante girospalla con fissaggio a velcro
- Abduzione di 15° - 20°

CODICE RDM 106545



emiskin

tutore di spalla in emiparesi/emiplegia

codice	PR2-S1056 DX - PR2-S1056 SX	
taglia	S	L
circonferenza braccio cm	18-30	30-38
colori	azzurro	azzurro

Sublussazione scapolo-omeroale in emiparesi/emiplegia

- Realizzato in gel dermocompatibile e anallergico (formulato ad hoc) internamente e in tessuto a basso profilo (senza bordi né cuciture) esternamente
- Ritagliabile per adattarlo al paziente
- Tirante mobile (cintura di contenzione) per la stimolazione percettiva controlaterale
- Discreto sotto gli abiti
- Lavabile a mano (adesività mantenuta nel tempo)
- Viene fornito con pellicola protettiva interna

CODICE RDM 497542



saw

tutore per abduzione spalla

codice | PR2-84503
taglia | universale - ambidestro
colori | nero

Fratture del trochite omerale con minima dislocazione - Trattamento della capsulite adesiva dopo mobilizzazione - Trattamento post-operatorio delle endo ed artroprotesi di spalla - Trattamento post-operatorio delle ricostruzioni della cuffia dei rotatori - Lesioni dei nervi

- Struttura cuscino: interno a cilindro in plastica gonfiabile ad elevata resistenza
- Esterno in tessuto garzato aggrappante per la presa a velcro
- Cinture giro spalla e vita in nylon garzato a velcro
- Manicotti in tessuto accoppiato con imbottitura interna
- Cuneo sottoascellare in gommapiuma rivestita per una migliore stabilità e assetto del cuscino
- Abduzione regolabile in base al gonfiaggio del cuscino
- Asta di appoggio avambraccio e mano

CODICE RDM 106545



trainer-S

kit per la riabilitazione della spalla

codice | PR2-EM100* (kit + dvd fase1)
| PR2-EM101 (solo dvd fase2)
| PR2-EM102 (solo dvd fase3)

* solo su prescrizione medica il kit può essere completato da uno dei tutori di spalla:

softab - top-S - topII-S - extra-S - saw



Riabilitazione auto assistita della spalla nel trattamento post-operatorio o post-traumatico

- Bastone componibile utilizzabile in 3 diverse lunghezze
- Galleggianti componibili
- Guanti palmati
- Carrucola
- Peso da 1 kg
- Bande elastiche graduate DURABAND (3 diverse resistenze)
- Manuale illustrativo. DVD con filmati di ogni esercizio



Neutral Wedge

immobilizzatore di spalla in rotazione esterna (neutra)

codice	BC11917	BC11918
taglia	S/M	L/XL
lunghezza avambraccio cm*	fino a 37	oltre 37
colori	nero ambidestro	nero ambidestro

*misura presa dal gomito all'estremità del pugno chiuso

Trattamento post-operatorio (in rotazione neutra) in seguito a riparazione della cuffia dei rotatori, sutura del cerchione glenideo, stabilizzazione capsulare, riparazione di tessuti molli

- Mantiene il braccio in una naturale posizione di rotazione esterna (recenti studi hanno infatti dimostrato che il posizionamento in rotazione esterna riduce il rischio di ulteriori lesioni/dislocazioni della spalla)
- Struttura in gommapiuma ricoperta da tessuto velcrabile
- Comoda e pratica fascia per l'alloggiamento dell'avambraccio
- Cinghie con fissaggio a velcro
- Imbottitura per la protezione del collo
- Facile da indossare
- Dotato di contenitore per piccoli oggetti



Slingshot II

immobilizzatore di spalla per abduzione a 15°

codice	BC0850		
taglia	S	M	L
lunghezza avambraccio cm*	29/33	33/37	38/41
colori	nero	nero	nero

*misura presa dal gomito all'estremità del pugno chiuso

Trattamento post-operatorio (in abduzione) in seguito a riparazione della cuffia dei rotatori, sutura del cerchione glenideo, stabilizzazione capsulare, riparazione di tessuti molli

- Abduzione della spalla a 15°
- Struttura in gommapiuma ricoperta da tessuto velcrabile
- Tasca reggibraccio in materiale AirMesh confortevole e traspirante
- Cinghie con regolazione a velcro e fibbie per lo sgancio rapido
- Pallina riabilitativa per stimolare la circolazione



omero
e gomito





epiwell 32

confortevole

CODICE RDM 298631

gomitiere

codice	PR2-B1232			
taglia	S	M	L	XL
circonf. avambraccio presa 11cm dal gomito cm	21/23	23/25	25/27	27/29
colori	grigio	grigio	grigio	grigio

ambidestra

Epicondilite ed epitrocleite del gomito - Stati infiammatori del gomito - Sostegno nel trattamento post-chirurgico di gomito

- Insetti in silicone con scarichi per l'epicondilo e l'epitroclea e "pressore" sull'avambraccio
- Struttura in tessuto a maglia dinamica



epifit 32

traspirante

CODICE RDM 298629

gomitiere in tessuto AirX

codice	PR2-B1132				
taglia	XS	S	M	L	XL
circonf. prossimale avambraccio cm	20/23	23/25	25/30	30/35	35/40
colori	nero	nero	nero	nero	nero

ambidestra

Epicondilite ed epitrocleite del gomito - Dolore cronico da borsite o tendinite

- Struttura in tessuto AirX™ traspirante
- Insetto in Soft-X® per un maggior comfort
- Cinturino in velcro con passante in nylon



object

CODICE RDM 107091

gomitiere in neoprene

codice	PR2-8232				
taglia	XS	S	M	L	XL
circonf. prossimale avambraccio cm	20/23	23/25	25/30	30/35	35/40
colori	beige	beige	beige	beige	beige

ambidestra

Epicondilite ed epitrocleite del gomito - Dolore cronico da borsite o tendinite

- Struttura in neoprene bifoderato con cinturino a livello dell'epicondilo
- Cinturino in velcro con passante in nylon



castop

ortesi per fratture omerali

codice	PR2-725			
taglia	S	M	L	XL
circonf. prossimale omero cm	23/28	28/33	33/38	38/43
circonf. distale omero cm	18/23	23/28	28/33	33/38
lunghezza del tutorecm	19	20	21	23

ambidestra

Fratture composte del terzo medio-distale dell'omero - Tutore post-operatorio nella chirurgia delle fratture d'omero

- Struttura in polietilene
- Imbottitura interna in materiale a celle chiuse che non assorbono umidità
- Cinturini in velcro a chiusura regolabile
- Fori per la traspirazione
- Dotazione di due magline tubolari



castop

ortesi omerale "shoulder cap"

codice	PR2-726				
taglia	XS	S	M	L	XL
circonf. prossimale omero cm	20/25	23/28	28/33	33/38	38/43
circonf. distale omero cm	15/20	18/23	23/28	28/33	33/38
lunghezza* del tutorecm	34	34	34	34	34

ambidestra

* è possibile accorciarlo tagliandolo

Fratture composte del terzo medio-distale dell'omero - Tutore post-operatorio nella chirurgia delle fratture d'omero - Fratture secondarie a metastasi ossee non operabili

- Struttura in polipropilene bivalva
- Imbottitura interna in materiale a celle chiuse che non assorbono umidità
- Calotta di prolungamento all'articolazione scapolo-omerale per un miglior controllo dei movimenti
- Cinturini in velcro a chiusura regolabile
- Fori per la traspirazione
- Dotazione di due magline tubolari



castop

ortesi per gomito

codice	PR2-728			
taglia	S	M	L	XL
circonf. mediana omerale cm	20/25	25/30	30/36	36/41
circonf. mediana ulnare cm	18/23	23/28	28/33	33/38

ambidestra

Fratture composte di gomito, omero distale radio e ulna prossimali- Immobilizzazione post-operatoria in seguito a riparazioni di tendini e legamenti - Utile nella fase riabilitativa in seguito a trattamento chirurgico e conservativo di fratture di gomito - Sub-lussazioni e lussazioni del gomito - Lesioni croniche del gomito - Iperestensione del gomito - Trattamento post-trauma

- Struttura in polipropilene
- Imbottitura interna in materiale a celle chiuse che non assorbono umidità
- Articolazione con possibilità di limitare la flessione-estensione
- Attacchi a velcro per le articolazioni e i cinturini di fissaggio
- Fori per la traspirazione
- Dotazione di due magline tubolari



elbo

ortesi per gomito con ROM

codice	PR2-B1014	
taglia	S	L
circonf. max braccio cm	20/28	28/40
circonf. max avambraccio cm	20/27	25/35
colori	nero	nero

destro e sinistro

Fratture composte di gomito, omero distale radio e ulna prossimali- Immobilizzazione post-operatoria in seguito a riparazioni di tendini e legamenti - Utile nella fase riabilitativa in seguito a trattamento chirurgico e conservativo di fratture di gomito - Sub-lussazioni e lussazioni del gomito - Lesioni croniche del gomito - Iperestensione del gomito - Trattamento post-trauma

- Posizione della presa braccio e avambraccio regolabile
- Anima interna in plastica PE, imbottiture in materiale accoppiato MTP
- Tessuto a contatto col corpo tramato in fibra d'argento, anti-batterica e anti-odore
- Asta articolata laterale in lega leggera d'alluminio e snodo in acciaio
- Estensione regolabile da 0° a 90° con passo di 10° - Flessione regolabile da 0° a 120° con passo di 10°
- Possibilità di bloccare l'articolazione da 0° a 90° di flessione ogni 10°
- Tracolla

CODICE RDM 107362



T-Scope Elbow Brace

ortesi per gomito con regolazione flex-ext

codice	BC07250 dx - BC07251 sx
taglia	universale destro e sinistro

Fratture composte di gomito, omero distale radio e ulna prossimali- Immobilizzazione post-operatoria in seguito a riparazioni di tendini e legamenti - Utile nella fase riabilitativa in seguito a trattamento chirurgico e conservativo di fratture di gomito - Sub-lussazioni e lussazioni del gomito - Lesioni croniche del gomito - Iperestensione del gomito - Trattamento post-trauma

- Leggero e a basso profilo
- Asta articolata laterale in lega di alluminio modellabile; telescopica per poter essere adattata alle lunghezze individuali di braccio e avambraccio
- Snodo non metallico dotato di cursori per la regolazione della flessione-estensione con richiamo a molla (flessione regolabile da 10° a 120° con passo 10°; estensione regolabile da -10° a 110° con passo 10°); possibilità di blocco dell'articolazione mediante pulsante indipendente dai cursori
- Imbottiture termoformate, tagliabili a misura
- Dotato di tracolla

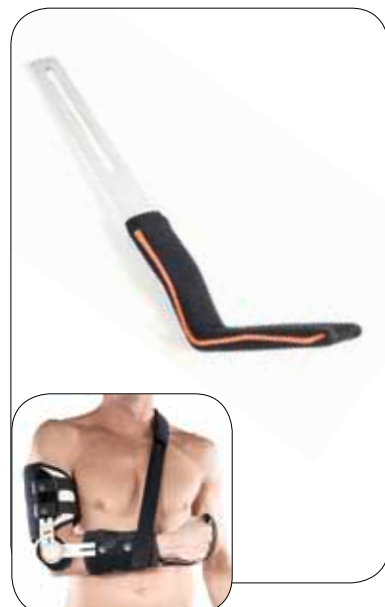

accessori elbo

supporto mano neutro per elbo

codice	PR2-B1015
taglia	universale

CODICE RDM 107362



Compact X2K

ortesi funzionale per gomito

codice	BC219 sx - BC220 dx						
taglia	XS	S	M	M+	L	XL	XXL
circonf. bicipite cm	33/39	39/46	46/50	50/53	53/61	61/69	69/79
circonf. gomito cm	30/32	32/37	37/39	39/41	41/46	56/50	50/56

destro e sinistro

Lesioni croniche di gomito - Iperestensione del gomito - Dislocazioni - Controllo della flessione-estensione

- Struttura in lega d'alluminio che, grazie alla insita robustezza della forma a diamante, ha una ottima resistenza contro i movimenti anomali medio-laterali
- Cinturini di chiusura montati internamente alla struttura per ridurre la possibilità di migrazione del tutore
- Morbide imbottiture fissate alla struttura mediante bottoni automatici, rimovibili e lavabili
- Leggera
- Snodi policentrici a regolazione graduata tramite cunei (flessione: 45°, 60°, 75°, 90°; estensione: 0°, 10°, 20°, 30°, 40°)



supporto mano prono-supinazione per elbo

codice	PR2-B1016
taglia	universale

CODICE RDM 107362

avambraccio e polso



ROYTEN
ORTHOSERVICE
INTERNATIONAL PARTNER



episystem

CODICE RDM 109298

trattamento per epicondilita in 2 fasi composto da cinturino multifunzione con pressore e pressore a freddo

codice PR2-P1022
taglia universale ambidestro

Epicondiliti ed epitrocleiti acute o croniche del gomito - Contratture muscolari - Prevenzione di processi infiammatori nell'attività sportiva

- Cinturino multifunzionale dotato di 2 tipi di pressori rimovibili: uno anti-scivolo per l'azione compressiva, l'altro per la terapia del freddo
- Sistema di controllo della pressione mediante un elastico dosato
- Valva di controspinta per distribuire meglio le pressioni nella zona opposta al pressore
- Anima in materiale flessibile
- Materiale antiscivolo a contatto con la pelle
- Regolazione della lunghezza del cinturino con un pratico velcro ad Y
- Chiusura a velcro



epi320

CODICE RDM 497535

cinturino per epicondilita con pressore

codice	PR2-4320	
taglia	regular	large
circonf. avambraccio cm	fino a 27	oltre 27
colori	beige ambidestro	beige ambidestro

Epicondiliti ed epitrocleiti acute o croniche del gomito - Contratture muscolari - Prevenzione di processi infiammatori nell'attività sportiva

- Struttura in neoprene bifoderato con rinforzo in similpelle
- Chiusura a velcro con passante in nylon
- Pressore in tessuto antiscivolo



object

CODICE RDM 107111

cinturino in neoprene per epicondilita

codice	PR2-82320	PR2-82321
taglia	regular	large
circonf. avambraccio cm	fino a 27	oltre 27
colori	beige ambidestro	beige ambidestro

Epicondiliti ed epitrocleiti acute o croniche del gomito - Contratture muscolari - Prevenzione di processi infiammatori nell'attività sportiva

- Struttura in neoprene bifoderato con pressore di rinforzo in finta pelle all'epicondilo
- Chiusura a velcro con passante in nylon



sling-up

CODICE RDM 107106

reggibraccio semplice

codice	PR2-8402			
taglia	S	M	L	XL
lunghezza tasca cm	34	42	48	58
colori	blu	blu	blu	blu

Ausilio di sostegno per avambraccio e polso - Utile come sostegno nei casi di arto gessato - Utile in caso di necessità di riposo da parte dell'articolazione acromion-claveare (in seguito a sublussazione di I grado) o gleno omerale - Utile in caso di immobilizzazione dell'arto superiore a gomito flesso

- Struttura in tessuto misto cotone
- Tirante girospalla con imbottitura di protezione per il collo
- Chiusura con fibbia autobloccante



object

CODICE RDM 107213

stringipolso in neoprene

codice	PR2-82300
taglia	universale
colori	beige ambidestro

Postumi dei traumi distorsivi del polso - Tendiniti e tenosinoviti - Patologie degenerative infiammatorie del polso

- Struttura in neoprene bifoderato
- Chiusura a mezzo velcro



object

CODICE RDM 107225

stringipolso in neoprene con presa pollice

codice	PR2-82600
taglia	universale
colori	beige ambidestro

Postumi dei traumi distorsivi del pollice - Rizartrosi in fase acuta - Artrosi del pollice

- Struttura in neoprene bifoderato
- Proiezione cilindrica per l'alloggiamento e la stabilità del pollice
- Chiusura a mezzo velcro



object

CODICE RDM 298570

tutore per polso in neoprene con stecca

codice	PR2-8248 DX - PR2-8248 SX				PR2-8249 DX - SX
taglia	S	M	L	universale	universale
circonf. polso cm	10/14	15/18	19/24	-	-
lunghezza tutore cm	18	23	23	18	23
colori	blu	blu	blu	blu	blu

destro e sinistro

Distorsioni del polso e del carpo - Tendiniti del polso - Patologie artrosiche e artriche del polso - Postumi delle fratture di polso - Trattamento post-chirurgico del polso

- Struttura in neoprene accoppiato con tessuto di nylon garzato atossico
- Stecca palmare in alluminio modellabile
- Chiusura a mezzo velcro



polfit 17



CODICE RDM 298574

polsiera apribile con presa pollice

codice	PR2-P1117 DX o SX PR2-P1117/B DX o SX			
taglia	S	M	L	XL
circonf. polso cm	13/16	16/18	18/20	20/23
lunghezza cm	20	20	20	20
colori	nero beige	nero beige	nero beige	nero beige

Distorsioni del polso - Tendiniti del polso - Patologie artrosiche e artriche - Postumi delle fratture di polso o dopo rimozione precoce del gesso - Artrosi dell'articolazione trapezio-metacarpale e metacarpofalangea del pollice - Lesione della fascia ulnare dell'articolazione metacarpofalangea del pollice

- Stecca rigida in alluminio per pollice, preformata e modellabile (rimovibile)
- Stecca rigida palmare in alluminio preformata e modellabile (rimovibile)
- Struttura in tessuto traspirante 3D
- Stecche di rinforzo dorsali in plastica
- Chiusura con fibbie e cinghie a velcro



polfix

CODICE RDM 107308

tutore per polso in tessuto elastico con stecca

codice	PR2-8707 DX - PR2-8708 SX				
taglia	XS	S	M	L	XL
circonf. polso cm	11/14	14/17	17/19	19/22	22/24
lunghezza tutore cm	18	18	18	18	18
colori	beige	beige	beige	beige	beige

destro e sinistro

Distorsioni del polso e del carpo - Tendiniti del polso - Patologie artrosiche e artriche del polso - Postumi delle fratture di polso - Trattamento post-chirurgico del polso

- Struttura in tessuto di cotone elastico
- Stecca palmare in alluminio modellabile di cm. 18 di lunghezza
- Chiusura con cinturini a velcro



polfit 21



CODICE RDM 298574

polsiera apribile lunga

codice	PR2-P1121 DX o SX PR2-P1121/B DX o SX			
taglia	S	M	L	XL
circonf. polso cm	13/16	16/18	18/20	20/23
lunghezza cm	26	26	26	26
colori	nero beige	nero beige	nero beige	nero beige

Trattamento delle fratture composte della meta-epifisi distale di radio ed ulna che l'ortopedico giudichi stabili - Trattamento post-chirurgico delle fratture instabili distali di radio ed ulna - Distorsioni di polso - Tendiniti - Fratture delle ossa del carpo (eccetto lo scafoide) sia trattate chirurgicamente che in modo conservativo - Complicanze dell'artrite reumatoide - Trattamento post-chirurgico delle fratture metacarpali - Artrosi radio-carfica

- Completa apertura dorsale
- Struttura in tessuto 3D traspirante
- Chiusura con quattro anelli e cinturini a velcro
- Stecche di rinforzo dorsali in plastica
- Stecca rigida palmare in alluminio preformata e modellabile (rimovibile)



polfit 19



CODICE RDM 298574

polsiera corta apribile

codice	PR2-P1119 DX o SX PR2-P1119/B DX o SX			
taglia	S	M	L	XL
circonf. polso cm	13/16	16/18	18/20	20/23
lunghezza cm	20	20	20	20
colori	nero beige	nero beige	nero beige	nero beige

Distorsioni del polso - Fratture composte dell'estremità del radio e dell'ulna - Tendiniti del polso - Patologie artrosiche e artriche - Postumi delle fratture di polso o dopo rimozione precoce del gesso

- Stecca rigida palmare in alluminio preformata e modellabile (rimovibile)
- Struttura in tessuto traspirante 3D
- Stecche di rinforzo dorsali in plastica
- Chiusura con fibbie e cinghie a velcro



ulnar

tutore per deviazione ulnare

codice	PR2-5004	
taglia	S	L
circonf. polso cm	11/22	22/28
colori	beige destro e sinistro	beige destro e sinistro

Artrite reumatoide in fase acuta e in fase deformante - Distorsione della metacarpo-falangea - Artrosi

- Struttura in morbida lamina di gommapiuma
- Accoppiatura bifoderata atossica
- Nylon garzato esterno per la presa a velcro
- Rinforzo palmare con placca in materiale plastico
- Chiusura a velcro su cinturini del polso e stringidita
- Lavabile



carpo40

CODICE RDM 497540

ortesi per tunnel carpale

codice	PR2-P1340		
taglia	S	M	L
lunghezza mano (polso-estremità dito medio) cm	15/17	17/19,5	19,5/22
lunghezza del tutore cm	27,5	28,5	29,5
colori	azzurro	azzurro	azzurro

ambidestra

Trattamento della sindrome del tunnel carpale - Traumi distorsivi del polso - Tendinopatie del polso e dei flessori della mano (dal 2° al 5° dito) - Trattamento post-operatorio nella chirurgia della mano (tenorrafie degli estensori)

- Struttura in metallo modellabile
- Imbottitura ergonomica con tessuto tramato in fibra d'argento a contatto pelle
- Chiusura con cinturini a velcro
- Alette laterali modellabili e versatili
- Cinturini di avambraccio con ritorno ad anello per un'agevole calzata



epiprogram

CODICE RDM 109298

trattamento per epicondiliti in 3 fasi composto da:

- cinturino multifunzione con pressore e pressore a freddo (episystem)
- tutore per l'estensione del polso (plusform)

codice PR2-P1021
taglia universale ambidestro

Epicondiliti - Contratture muscolari

- **Cinturino multifunzionale:** sistema di controllo della pressione mediante un elastico dosato; valva di controspinta per distribuire meglio le pressioni nella zona opposta al pressore
- **2 tipi di pressori rimovibili:** uno anti-scivolo per l'azione compressiva, l'altro per la terapia del freddo
- **tutore per l'estensione del polso:** Appoggio mano inclinato a 30°; posizione del supporto d'appoggio della mano regolabile



carpo41

CODICE RDM 497540

tutore modellabile per polso-mano

codice	PR2-P1341 DX - PR2-P1341 SX		
taglia	S	M	L
larghezza palmo mano (metacarpi) cm	5,5/7	7/8,5	8,5/10
lunghezza del tutore cm	30	34	37
colori	azzurro	azzurro	azzurro

destra e sinistra

Trattamento conservativo e post-operatorio di fratture meta-epifisarie distali di avambraccio, fratture ossa del carpo (no scafoide), fratture ossa metacarpi - Postumi fratture suddette - Tendinopatie polso e mano - Postumi tenorrafie flessori/estensori dita - Artrosi radio-carpica - Deficit neurologici con conseguente paralisi
CONTROINDICAZIONI: Moderata e grave spasticità

- Struttura modellabile costituita da 2 metalli a rigidità differenziata
- Imbottitura ergonomica con tessuto tramato in fibra d'argento a contatto pelle
- Chiusura con cinturini a velcro



plusform

CODICE RDM 298572

tutore per l'estensione del polso

codice PR2-P1023
taglia universale ambidestro

Traumi distorsivi del polso - Artropatie da sovraccarico - Post-immobilizzazione - Forme artrosiche e artritiche - Utile nei casi in cui sia necessario tenere in estensione la mano

- Appoggio mani inclinato a 30°
- Posizione del supporto d'appoggio della mano regolabile
- Anima interna in plastica PE
- Tessuto a contatto con l'avambraccio tramato in fibra d'argento
- Regolazione della lunghezza del cinturino con un pratico velcro ad Y
- Chiusure a velcro



castop

ortesi per fratture ulnari

codice	PR2-720		
taglia	S	M	L
circonf. prossimale avambraccio cm	18/23	23/28	28/33
circonf. distale avambraccio cm	15/18	18/20	20/23
lunghezza del tutore cm	15	18	20

ambidestra

Fratture ulnari composte - Necessità di protezione della sede anatomica - Immobilizzazione post-operatoria delle fratture ulnari

- Struttura in polietilene
- Imbottitura interna in materiale a celle chiuse che non assorbono umidità
- Cinturini in velcro a chiusura regolabile
- Fori per la traspirazione
- Dotazione di due magline tubolari



mapform

doccia per mano - polso - avambraccio

codice	PR2-1557K		
taglia	S	M	L
larghezza palmo mano cm	fino a 9	9/11	11/13
colore	beige	beige	beige

destra e sinistra

Studiata per mantenere la mano in una posizione funzionale - Provvede a sostenere la mano ed il polso nei casi di caduta in flessione flaccida o spastica - Lesioni neurologiche di origine centrale o periferica - Trattamento delle deformità reumatiche

- Struttura in materiale plastico KYDEX®
- Imbottitura interna in evazote
- Chiusure con cinturini a velcro
- Modellabile con immersione di 1 minuto in acqua a 70° o con l'uso di pistola a calore



stringipolso

stringipolso in pelle

codice PR2-1124
taglia universale
colori beige
ambidestro

**Distorsioni di polso -
Prevenzione delle distorsioni di polso e traumi in genere durante la pratica sportiva**

- Struttura in pelle
- Chiusura mediante cinturini e fibbie

CODICE RDM 107198



mano





daumfix

ortesi per pollice

codice	PR2-5006			
taglia	S	M	L	XL
circonf. polso cm	13/17	17/19	19/23	23/28
colori	beige	beige	beige	beige

destra e sinistra

CODICE RDM 107355

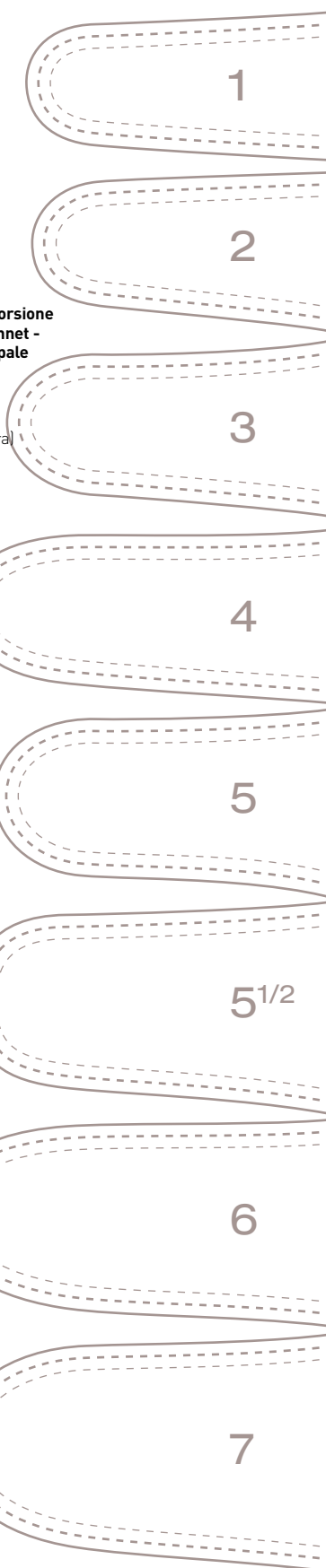

Rizartrosi - Tendiniti del pollice - Tendinopatia di De Quervain - Distorsione metacarpo-falangea - Lesione di Steiner - Postumi di frattura di Bennet - Postumi di trapezioplastica - Postumi di artrodesi trapezio metacarpale e della chirurgia del pollice

- Struttura in polipropilene levigato e burattato
- Cinturino di chiusura al polso in velcro elastico
- Dotato di una guaina protettiva in tessuto di cotone elasticizzato (lycra) da indossare prima di applicare l'ortesi.



stax

tutore per dito singolo (falangi distali)

codice	PR2-2001
misure disponibili	1 - 2 - 3 - 4 - 5 - 5 ^{1/2} - 6 - 7 (vedi disegno a lato)

CODICE RDM 328770

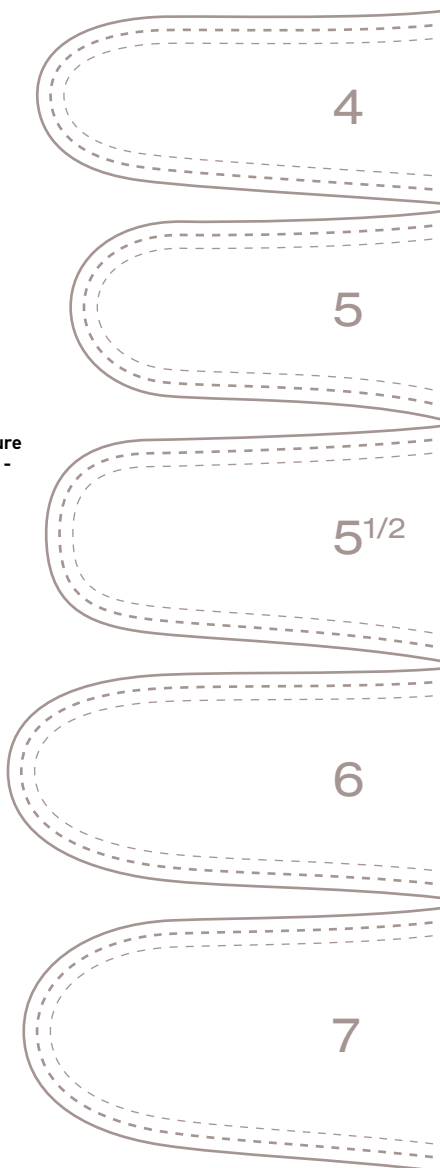

Lesione del tendine estensore - Lesione di Segond - Fratture delle ultime falangi - Distorsioni dell'interfalangea distale - Contusioni ungueali - Trattamento post-operatorio degli interventi sui tendini estensori

- Struttura in materiale plastico
- Fori per la traspirazione

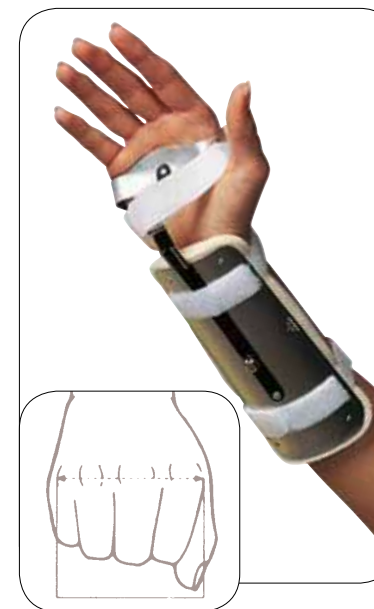

splint

ferula dr. bunnel per estensione polso

codice	PR2-1		
taglia	S	M	L
larghezza nocche metacarpi cm	6,5	7,5	9 e oltre

ambidestra

Distorsione del polso - Fratture della radio-carpica - Postumi di frattura tipo Goyrand

- Struttura in alluminio modellabile
- Imbottitura interna in morbido feltro
- Chiusure con cinturini a velcro



splint

ferula dr. bunnel per estensione polso e flessione metacarpi

codice	PR2-1/A		
taglia	S	M	L
larghezza nocche metacarpi cm	6,5	7,5	9 e oltre

ambidestra

Postumi di fratture metacarpali - Postumi di tenorragie dei flessori delle dita - Paralisi dei nervi

- Struttura in alluminio modellabile
- Imbottitura interna in morbido feltro
- Chiusure con cinturini a velcro
- Elastici in caucciù

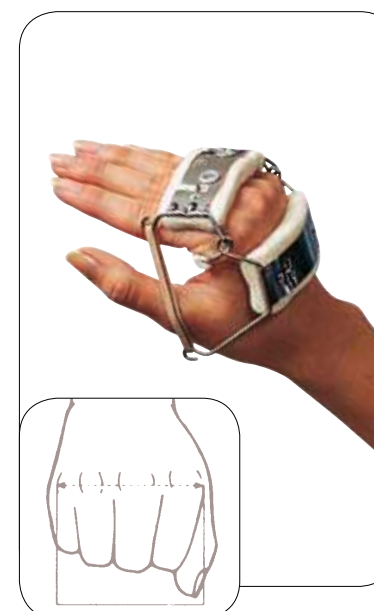

splint

ferula dr. bunnel per flessione metacarpi

codice	PR2-2				
taglia	XS	S	M	L	XL
larghezza nocche metacarpi cm	5	6,5	7,5	9	10

ambidestra

Postumi di tenorragie dei flessori delle dita - Paralisi dei nervi

- Struttura in alluminio modellabile
- Imbottiture interne in morbido feltro
- Elastici in caucciù

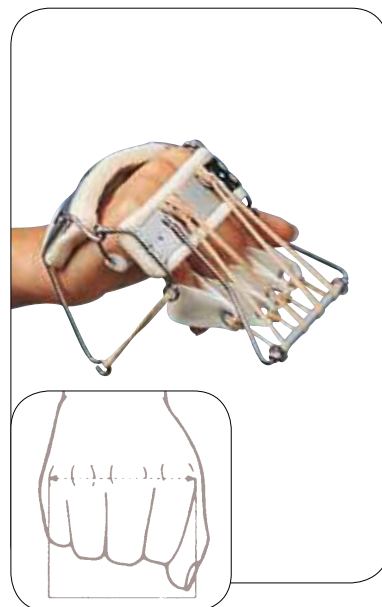

splint

ferula dr. bunnel per flessione metacarpi ed estensione dita

codice	PR2-2/A				
taglia	XS	S	M	L	XL
larghezza nocche metacarpi cm	5	6,5	7,5	9	10

ambidestra

Postumi di tenorragie degli estensori delle dita - Paralisi dei nervi

- Struttura in metallo modellabile
- Imbottiture interne in morbido feltro
- Ditali in vilpelle atossica
- Elastici in caucciù

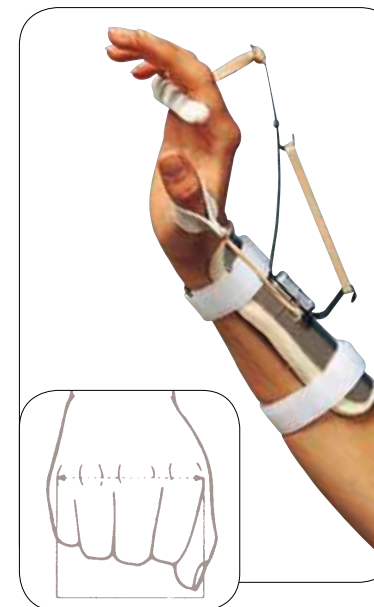

splint

ferula "thomas" del dr. bunnel - estensione polso e metacarpi abduzione pollice

codice	PR2-4		
taglia	S	M	L
larghezza nocche metacarpi cm	6,5	7,5	9 e oltre

ambidestra

Postumi di tenorragie degli estensori delle dita e dell'abduktore ed estensore del pollice - Paralisi dei nervi

- Struttura in alluminio modellabile
- Imbottitura interna in morbido feltro
- Chiusure con cinturini a velcro
- Elastici in caucciù

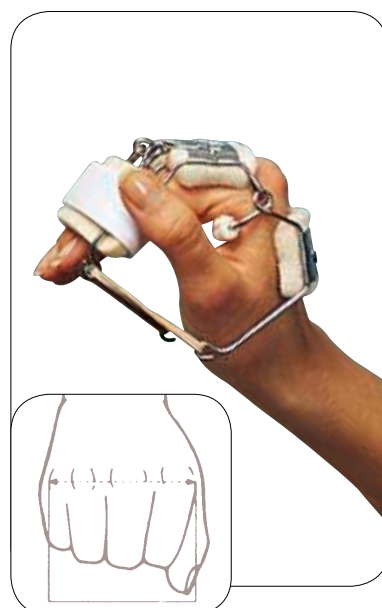

splint

ferula dr. bunnel per flessione metacarpi e dita

codice	PR2-2/B				
taglia	XS	S	M	L	XL
larghezza nocche metacarpi cm	5	6,5	7,5	9	10

ambidestra

Postumi di tenorragie dei flessori delle dita - Paralisi dei nervi

- Struttura in metallo modellabile
- Imbottiture interne in morbido feltro
- Chiusura con cinturino a velcro
- Elastici in caucciù



splint

ferula dr. bunnel per dito singolo (estensione)

codice	PR2-5				
taglia	XS	S	M	L	XL
lunghezza dito cm	5	6,5	7,5	9	10

Fratture falangee distali

- Struttura in metallo modellabile
- Imbottitura interna in morbido feltro
- Ancoraggio al polso con cinturino a velcro

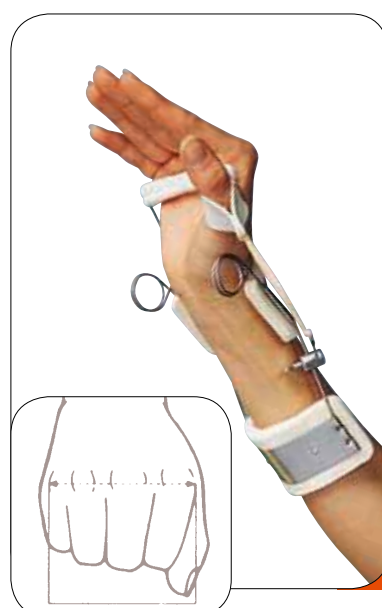

splint

ferula "oppenheimer" del dr. bunnel - estensione polso, abduzione pollice

codice	PR2-3		
taglia	S	M	L
larghezza nocche metacarpi cm	6,5	7,5	9 e oltre

ambidestra

Postumi di tenorragie dell'abduktore ed estensore del pollice - Paralisi dei nervi

- Struttura in metallo modellabile
- Imbottiture interne in morbido feltro
- Ditale in vilpelle atossica
- Elastici in caucciù



splint

ferula dr. bunnel per dito singolo (estensione)

codice	PR2-5/A				
taglia	XS	S	M	L	XL
lunghezza dito cm	5	6,5	7,5	9	10

Fratture falangee prossimali - Traumi distorsivi delle interfalangee

- Struttura a tre punti in metallo modellabile
- Imbottitura interna in morbido feltro
- Cinturini di ancoraggio con chiusura a fibbia



splint

ferula dr. bunnell per dito singolo (estensione)

codice	PR2-6				
taglia	XS	S	M	L	XL
lunghezza dito cm	5	6,5	7,5	9	10

Fratture falangee - Lesioni tendinee - Lesione di Segond - Traumi distorsivi delle interfalangee

- Struttura a tre punti in metallo modellabile
- Imbottitura interna in morbido feltro
- Cinturini di ancoraggio con chiusura a fibbia

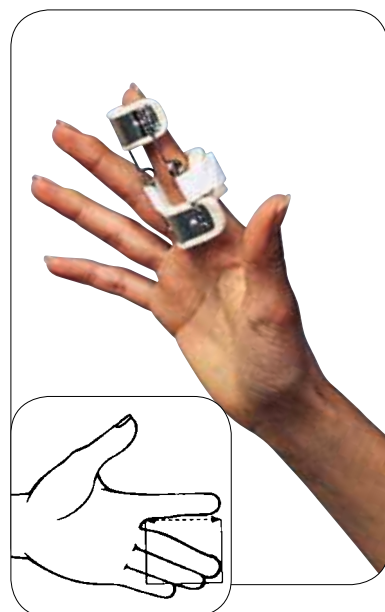
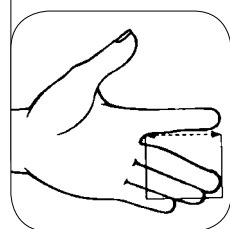

splint

ferula dr. bunnell per dito singolo (estensione) con molla

codice	PR2-6/A				
taglia	XS	S	M	L	XL
lunghezza dito cm	5	6,5	7,5	9	10

Fratture falangee distali

- Struttura in metallo modellabile
- Imbottitura interna in morbido feltro
- Cinturini di ancoraggio con chiusura a fibbia

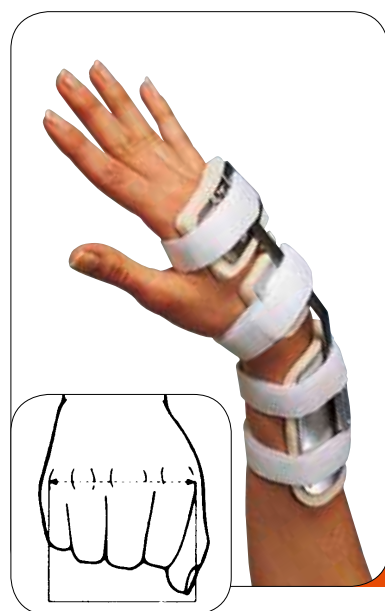
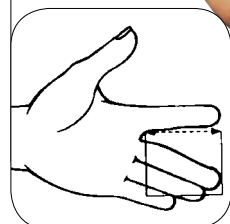

splint

ferula dr. bunnell per polso (flessione)

codice	PR2-8		
taglia	S	M	L
larghezza nocche metacarpi cm	6,5	7,5	9

ambidestra

Postumi di frattura tipo Colles - Fratture distali di radio

- Struttura in metallo modellabile
- Imbottitura interna in morbido feltro
- Chiusure con cinturini a velcro

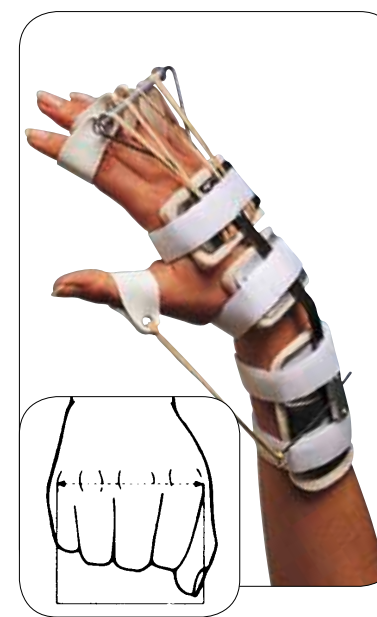
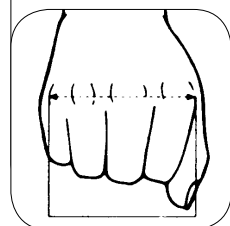

splint

ferula dr. bunnell per mano e polso (flessione polso - estensione dita - abduzione pollice)

codice	PR2-8/A		
taglia	S	M	L
larghezza nocche metacarpi cm	6,5	7,5	9

ambidestra

Postumi di frattura tipo Colles - Fratture distali di radio - Tenorrafia degli estensori delle dita e dell'estensore ed abduzione del pollice - Paralisi dei nervi

- Struttura in metallo modellabile
- Imbottitura interna in morbido feltro
- Chiusure con cinturini a velcro
- Ditali in vilpelle atossica
- Elastici in caucciù

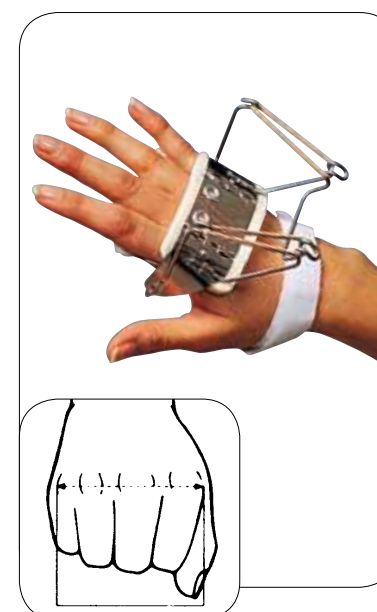
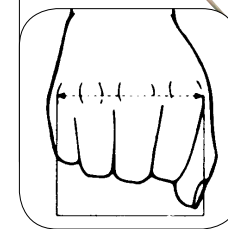

splint

ferula dr. bunnell per mano (estensione metacarpi)

codice	PR2-9				
taglia	XS	S	M	L	XL
larghezza nocche metacarpi cm	5	6,5	7,5	9	10

ambidestra

Fratture delle ossa metacarpali - Paralisi dei nervi

- Struttura in metallo modellabile
- Imbottitura interna in morbido feltro
- Chiusura con cinturino a velcro
- Elastici in caucciù

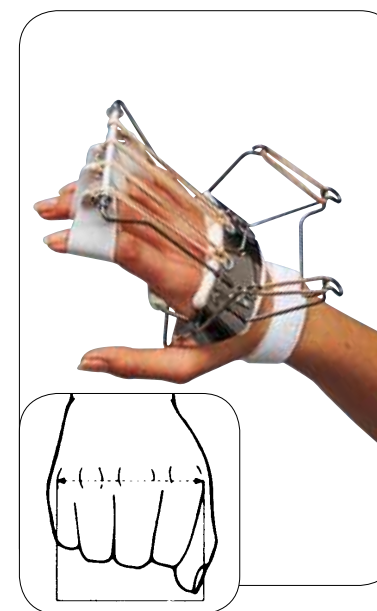
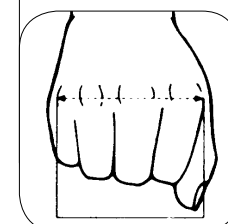

splint

ferula dr. bunnell per mano (estensione metacarpi e dita)

codice	PR2-9/A				
taglia	XS	S	M	L	XL
larghezza nocche metacarpi cm	5	6,5	7,5	9	10

ambidestra

Fratture delle ossa metacarpali - Paralisi dei nervi - Postumi di tenorrafia degli estensori delle dita

- Struttura in metallo modellabile
- Imbottitura interna in morbido feltro
- Chiusura con cinturino a velcro
- Ditali in vilpelle atossica
- Elastici in caucciù

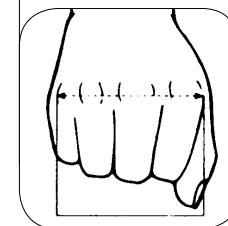

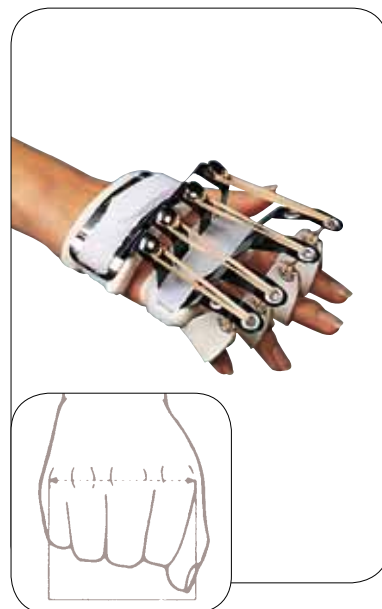

splint

ferula dr. bunnell per mano (estensione metacarpi e dita)

codice	PR2-10		
taglia	S	M	L
larghezza nocche metacarpi cm	6,5	7,5	9

ambidestra

Fratture delle ossa metarpali - Paralisi dei nervi - Postumi di tenorrafia degli estensori delle dita

- Struttura in metallo modellabile
- Imbottitura interna in morbido feltro
- Chiusura con cinturino a velcro
- Ditali in vilpelle atossica
- Elastici in caucciù

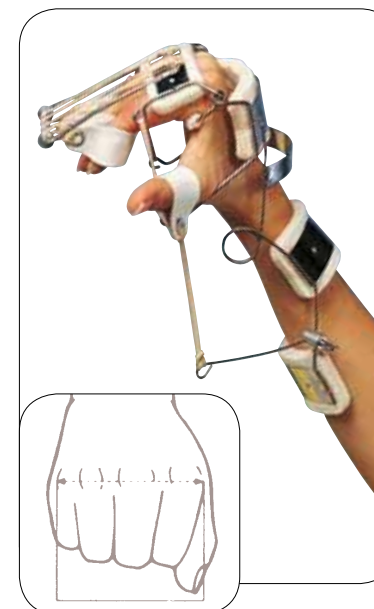

splint

ferula dr. bunnell per polso e mano (estensione polso - flessione metacarpi - estensione dita - abduzione pollice)

codice	PR2-13		
taglia	S	M	L
larghezza nocche metacarpi cm	6,5	7,5	9

ambidestra

Paralisi dei nervi

- Struttura composta formata dal ART. PR2-3 (OPPENHEIMER) e dal ART. PR2-2A
- Parti metalliche modellabili
- Imbottiture interne in morbido feltro
- Ditali in vilpelle atossica
- Elastici in caucciù

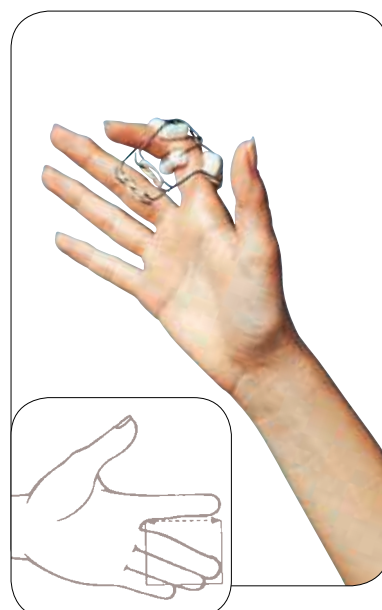

splint

ferula dr. bunnell per dito singolo (flessione)

codice	PR2-11				
taglia	XS	S	M	L	XL
lunghezza dito cm	5	6,5	7,5	9	10

Fratture falangee prossimali - Postumi di tenorrafia dei flessori delle dita

- Struttura a tre punti in metallo modellabile
- Imbottitura interna in morbido feltro
- Elastici in caucciù

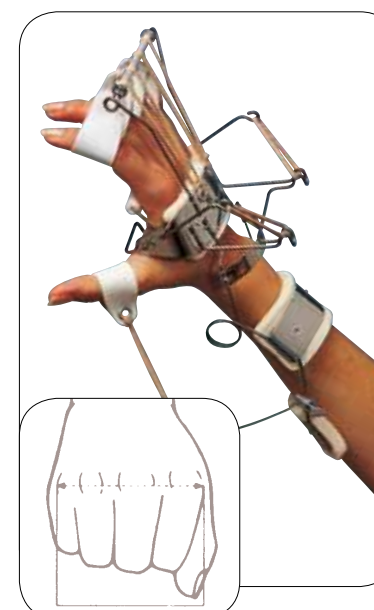

splint

ferula dr. bunnell per polso e mano (estensione polso - metacarpi e dita - abduzione pollice)

codice	PR2-13/A		
taglia	S	M	L
larghezza nocche metacarpi cm	6,5	7,5	9

ambidestra

Paralisi dei nervi

- Struttura composta formata dal ART. PR2-3 (OPPENHEIMER) e dal ART. PR2-9A
- Parti metalliche modellabili
- Imbottiture interne in morbido feltro
- Ditali in vilpelle atossica
- Elastici in caucciù

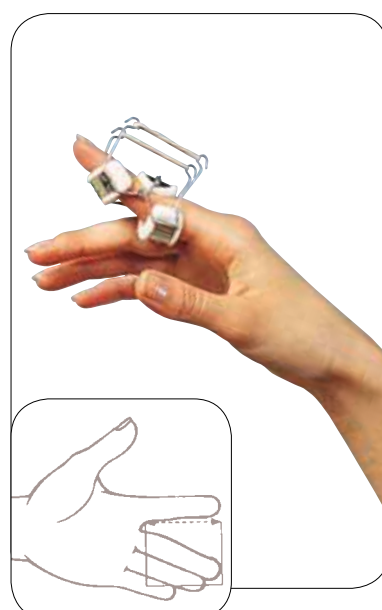

splint

ferula dr. bunnell per dito singolo (estensione)

codice	PR2-11/A				
taglia	XS	S	M	L	XL
lunghezza dito cm	5	6,5	7,5	9	10

Fratture falangee prossimali - Postumi per lesione di Segond - Postumi di tenorrafia degli estensori delle dita

- Struttura a tre punti in metallo modellabile
- Imbottitura interna in morbido feltro
- Elastici in caucciù

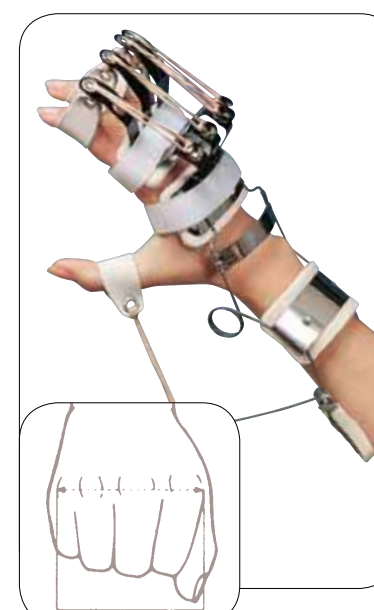

splint

ferula dr. bunnell per polso e mano (estensione polso - metacarpi e dita - abduzione pollice)

codice	PR2-13/B		
taglia	S	M	L
larghezza nocche metacarpi cm	6,5	7,5	9

ambidestra

Paralisi dei nervi

- Struttura composta formata dal ART. PR2-3 (OPPENHEIMER) e dal ART. PR2-10
- Parti metalliche modellabili
- Imbottiture interne in morbido feltro
- Ditali in vilpelle atossica
- Elastici in caucciù



anca
e COscia



anca
e coscia



miofit33

CODICE RDM 298568

supporto per coscia in tessuto AirX

codice	PR3-H1133				
taglia	S	M	L	XL	XXL
circonf. a metà coscia cm	48/52	52/56	56/61	61/66	66/72
colori	nero	nero	nero	nero	nero



Contratture e distrazioni muscolari della coscia - Coadiuvante nella ripresa della pratica sportiva post-traumatica - Prevenzione delle contusioni

- Struttura in tessuto AirX™ traspirante



hipolite

CODICE RDM 107405

ortesi per anca

Componente Bacino	PR3-H1007		
taglia	S	M	L
circonf. vita cm	60/84	84/110	110/135
	destra e sinistra		
Componente Coscia	PR3-H1008		
taglia	S	M	L
circonf. prossimale cm	43/54	54/65	65/75
	destra e sinistra		

Asta articolata "Kinesio Offset"	CODICE RDM 109724	
taglia	PR3-2305	PR3-2312
statura	< 175cm	> 175cm

Pre e/o post-chirurgico (artroplastica o revisione d'anca) - Fratture del collo del femore non operabili o non sufficientemente consolidate - Controllo dell'abduzione e della flessione-estensione in pazienti con potenziali problemi all'articolazione

- Sistema modulare che permette di abbinare indipendentemente componente coscia, componente bacino e asta articolata
- Facilmente adattabile grazie alle molteplici regolazioni:
 - _ possibilità di inclinare le parti laterali della presa bacino
 - _ possibilità di inclinare la direzione dell'asta rispetto alle componenti coscia e bacino
 - _ cinturini accorciabili tramite velcri ad Y
 - _ adattabile in altezza grazie alle asole dell'asta articolata
- Anima interna in plastica (PE) che segue l'anatomia del paziente
- Imbottitura in materiale accoppiato a doppio strato (MTP + PE espanso).
- Tessuto tramato in fibra d'argento (a contatto con il corpo)
- Rete tridimensionale (rivestimento esterno)
- Chiusura bacino con fibbia a sgancio laterale
- Cinghia addominale per un miglior controllo della abduzione/adduzione.
- Completamente sfoderabile e lavabile



object

CODICE RDM 107367

supporto per coscia in neoprene

codice	PR3-8233				
taglia	S	M	L	XL	XXL
circonf. a metà coscia cm	48/51	52/55	56/60	61/65	66/71
colori	blu	blu	blu	blu	blu

Contratture e distrazioni muscolari della coscia - Coadiuvante nella ripresa della pratica sportiva dopo un trauma - Prevenzione delle contusioni

- Struttura in neoprene ortopedico bifoderato
- Toppa in neoprene di rinforzo
- Lavabile

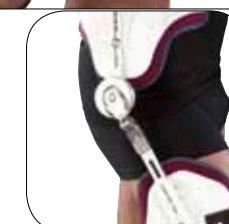

hipo

ortesi per anca

codice	PR3-SERIE 2000				CODICE RDM 109675
Componente Bacino	S	M	L	XL	
taglia	2112	2113	2114	2115	
modello destro (codice)	2122	2123	2124	2125	
modello sinistro (codice)	60/82	80/96	94/115	99/120	
circonf. vita cm	68/90	90/110	106/126	111/131	
circonf. creste iliache cm					

Componente Coscia	CODICE RDM 109698			
taglia	S	M	L	XL
modello destro (codice)	2212	2213	2214	2215
modello sinistro (codice)	2222	2223	2224	2225
circonf. prossimale cm	44/53	48/60	57/68	62/76
circonf. distale cm	34/41	36/45	42/49	46/56
colori	bianco	bianco	bianco	bianco

Asta articolata "Kinesio"	CODICE RDM 109724	
taglia	Regular	Long
modello (codice)	2303	2304
indicazioni	statura < 180cm	statura > 181cm

Pre e/o post-chirurgico (artroplastica o revisione d'anca) - Fratture del collo del femore non operabili o non sufficientemente consolidate - Controllo dell'abduzione e della flessione-estensione in pazienti con potenziali problemi all'articolazione

- Componenti plastiche anatomiche e perfettamente adattabili
- Sistema modulare che permette la sostituzione e l'adattamento delle componenti
- Disponibile in 4 misure, destro e sinistro e secondo le modalità sopra indicate



kafo

CODICE RDM 107382

accessorio per ortesi "hipo"

codice	PR3-2320	PR3-2321
taglia	Regular	Long
lunghezza arto inferiore (inguine - tallone) cm	da 63 a 75	da 76 a 93
colori	bianco destro e sinistro	bianco destro e sinistro

È indispensabile indicare la taglia della scarpetta in base alla seguente tabella

taglia	S	M	L	XL
misura scarpa	36/39	40/43	44/46	46 e oltre

Kafo® è il dispositivo aggiunto che assicura all'ortesi d'anca il controllo dei minimi movimenti di rotazione, necessari a mantenere la posizione naturale dell'articolazione

- Aumenta il comfort del paziente: materiale più leggero, tutore più confortevole
- La struttura monolaterale diminuisce le complicazioni da decubito, soprattutto nei pazienti anziani
- Mantiene la posizione naturale dell'arto durante la flessione dell'anca
- Riduce il rischio di lussazioni
- Garantisce il controllo ottimale della flessione-estensione, dell'abduzione e della intra/extra-rotazione dell'anca

abductor

CODICE RDM 109724

aste per "hipo"

codice	descrizione
PR3-2307	Abductor® con abduzione forzata, mis. Standard, per pazienti d'altezza inferiore a 1,80
PR3-2308	Abductor® con abduzione forzata, mis. Lunga, per pazienti d'altezza superiore a 1,80
PR3-2309	Abductor® con abduzione forzata, offset e Doppio Snodo Kinesio

- Flessione-estensione regolabile da 0° a 120° con passo di 15°
- Abduzione forzata



kinesio

CODICE RDM 109724

aste per "hipo"

codice	descrizione
PR3-2303	Kinesio® mis. Standard, per pazienti d'altezza inferiore a 1,80
PR3-2304	Kinesio® mis. Lunga, per pazienti d'altezza superiore a 1,80

aste per "hipo" e "hipolite"

codice	descrizione
PR3-2305	Kinesio® Off Set® misura standard
PR3-2312	Kinesio® Off Set® misura lunga

- Abduzione/adduzione regolabile con passo 7,5°
- Flessione-estensione regolabile da 0° a 120° con passo di 15°



minikinesio

CODICE RDM 109724

aste per "hipo"

codice	descrizione
PR3-2310	Minikinesio® mis. Standard, per pazienti d'altezza inferiore a 1,80
PR3-2311	Minikinesio® mis. Lunga, per pazienti d'altezza superiore a 1,80

- Abduzione/adduzione regolabile con passo 7,5°
- Flessione-estensione regolabile da 0° a 120° con passo di 15°



doppiosnodo

CODICE RDM 109724

doppiosnodo per aste "kinesio" e "minikinesio"

codice	descrizione
PR3-2306	Doppio snodo per art.
	PR3-2303
	PR3-2304
	PR3-2305
	PR3-2312
	PR3-2310
	PR3-2311





ginocchio



ROXTEN
ORTHOSERVICE
INTERNATIONAL PARTNER



kneeband

cinturino sottorotuleo

codice	PR3-80300
taglia	universale - ambidestro
colori	beige

Tendiniti e tendinopatie del rotuleo - Morbo di Osgood-Schlatter (infiammazione dell'apofisi tibiale anteriore)

- Struttura in gomma rivestita di morbida pelle atossica e ipoallergenica
- Cinturino posteriore con chiusura a velcro
- Lavabile

CODICE RDM 107517



genufit63

ginocchiera tubolare corta in tessuto AirX con foro rotuleo



codice	PR3-G1163					
taglia	XS	S	M	L	XL	XXL
circonf. presa 15cm sopra centro rotula cm	33/39	39/45	45/52	52/58	58/66	66/75
lunghezza cm	27	27	27	27	27	27
colori	nero	nero	nero	nero	nero	nero

ambidestra

Gonalgie dovute a contusioni - Iniziali stati artrosici - Condropatia/condomalacia femoro-rotulea - Prevenzione della lussazione della rotula durante la pratica sportiva

- Struttura in tessuto AirX™ traspirante
- Foro rotuleo con rinforzo
- Inserto popliteo in Soft-X® per un maggior comfort

CODICE RDM 298624



genufit60

ginocchiera tubolare corta in tessuto AirX



codice	PR3-G1160					
taglia	XS	S	M	L	XL	XXL
circonf. presa 15cm sopra centro rotula cm	33/39	39/45	45/52	52/58	58/66	66/75
lunghezza cm	27	27	27	27	27	27
colori	nero	nero	nero	nero	nero	nero

ambidestra

Gonalgie dovute a contusioni - Iniziali stati artrosici - Distorsioni dei legamenti collaterali di I grado - Tendiniti

- Struttura in tessuto AirX™ traspirante
- Inserto popliteo in Soft-X® per un maggior comfort

CODICE RDM 298624



object

ginocchiera tubolare corta con foro rotuleo

codice	PR3-463					
taglia	XS	S	M	L	XL	XXL
circonf. centro ginocchio cm	27/30	31/33	34/36	37/39	40/43	44/47
lunghezza cm	26	26	26	26	26	26
colori	nero e blu	nero e blu	nero e blu	nero e blu	nero e blu	nero e blu

ambidestra

Gonalgie dovute a contusioni - Iniziali stati artrosici - Condropatia/condomalacia femoro-rotulea - Prevenzione della lussazione della rotula durante la pratica sportiva

- Struttura in neoprene ortopedico bifoderato
- Soffice vellutino interno per un migliore comfort e per evitare una eccessiva sudorazione
- Apertura patellare a contorno rinforzato per stabilizzare la rotula
- Lavabile

CODICE RDM 107526



object

ginocchiera tubolare corta

codice	PR3-460					
taglia	XS	S	M	L	XL	XXL
circonf. centro ginocchio cm	27/30	31/33	34/36	37/39	40/43	44/47
lunghezza cm	26	26	26	26	26	26
colori	nero	nero	nero	nero	nero	nero

ambidestra

Gonalgie dovute a contusioni - Iniziali stati artrosici - Distorsioni dei legamenti collaterali di I grado - Tendiniti

- Struttura in neoprene ortopedico bifoderato
- Soffice vellutino interno per un migliore comfort e per evitare una eccessiva sudorazione
- Lavabile

CODICE RDM 107526



genuwell04

ginocchiera tubolare in maglia dinamica

CODICE RDM 298627



codice	PR3-G1204					
taglia	XS	S	M	L	XL	XXL
circonf. presa 15cm sopra centro rotula cm	38/41	41/44	44/47	47/50	50/53	53/56
colori	grigio	grigio	grigio	grigio	grigio	grigio

ambidestra

Gonalgie dovute a contusioni iniziali stati artrosici - Condropatia/condomalacia femoro-rotulea - Lieve instabilità rotulea - Prevenzione della lussazione della rotula durante la pratica sportiva

- Stabilizzatore rotuleo in silicone
- Sottili stecche a spirale per mantenere in posizione la ginocchiera
- Struttura in tessuto a maglia dinamica



genufit04

CODICE RDM 298624

ginocchiera tubolare in tessuto AirX con stabilizzatore rotuleo



codice	PR3-G1104					
	XS	S	M	L	XL	XXL
circonf. presa 15cm sopra centro rotula cm	33/39	39/45	45/52	52/58	58/66	66/75
lunghezza cm	34	34	34	34	34	34
colori	nero	nero	nero	nero	nero	nero

ambidestra

Gonalgie dovute a contusioni Iniziali stati artrosici - Condropatia/condomalacia femoro-rotulea - Lieve instabilità rotulea - Prevenzione della lussazione della rotula durante la pratica sportiva

- Struttura in tessuto AirX™ traspirante
- Foro rotuleo con stabilizzatore di rotula in materiale espanso
- Sottili stecche laterali antimigrazione
- Inserto popliteo in Soft-X® per un maggior comfort



genufit08

CODICE RDM 298624

ginocchiera tubolare in tessuto AirX con stecche a spirale e stabilizzatore rotuleo



codice	PR3-G1108					
	XS	S	M	L	XL	XXL
circonf. presa 15cm sopra centro rotula cm	33/39	39/45	45/52	52/58	58/66	66/75
lunghezza cm	34	34	34	34	34	34
colori	nero	nero	nero	nero	nero	nero

ambidestra

Iniziale gonartrosi o postumi dei traumi distorsivi con residua lieve lassità legamentosa dei collaterali (ginocchio non operabile) - Lieve instabilità latero-mediale della rotula - Artrosi femoro-rotulea

- Struttura in tessuto AirX™ traspirante
- Inserto popliteo in Soft-X® per un maggior comfort
- Foro rotuleo con stabilizzatore di rotula in materiale espanso
- Tasche in materiale flessibile copri-stecche e passa-cinghie
- Stecche a spirale laterali di rinforzo
- Sistema di chiusura brevettato Flex-0® con fibbia snodata e flettente e cinghie di stabilizzazione



object

CODICE RDM 107526

ginocchiera tubolare in neoprene con stabilizzatore rotuleo

codice	PR3-404N					
	XS	S	M	L	XL	XXL
circonf. centro ginocchio cm	30/33	33/36	36/39	39/43	43/48	48/53
lunghezza cm	33	33	33	33	33	33
colori	nero e blu	nero e blu	nero e blu	nero e blu	nero e blu	nero e blu

ambidestra

Gonalgie dovute a contusioni Iniziali stati artrosici - Condropatia/condomalacia femoro-rotulea - Lieve instabilità rotulea - Prevenzione della lussazione della rotula durante la pratica sportiva

- Struttura in neoprene ortopedico bifoderato
- Parete interna in morbido vellutino per evitare sudorazione e irritazione della pelle
- Tasca perirrotulea per l'inserimento dello stabilizzatore a ferro di cavallo
- Lavabile



object

CODICE RDM 107526

ginocchiera tubolare in neoprene con stecche a spirale e stabilizzatore rotuleo

codice	PR3-408N					
	XS	S	M	L	XL	XXL
circonf. centro ginocchio cm	30/33	33/36	36/39	39/43	43/48	48/53
lunghezza cm	33	33	33	33	33	33
colori	nero e blu	nero e blu	nero e blu	nero e blu	nero e blu	nero e blu

ambidestra

Iniziale gonartrosi o postumi dei traumi distorsivi con residua lieve lassità legamentosa dei collaterali (ginocchio non operabile) - Lieve instabilità latero-mediale della rotula - Artrosi femoro-rotulea

- Struttura in neoprene ortopedico bifoderato
- Tasca perirrotulea per l'inserimento dello stabilizzatore a ferro di cavallo
- Cinturini a velcro con chiusura lineare
- Lavabile
- Parete interna in morbido vellutino per evitare sudorazione e irritazione della pelle



power-up

CODICE RDM 107580

ginocchiera tubolare in neoprene con stabilizzatore rotuleo

codice	PR3-7204					
	XS	S	M	L	XL	XXL
circonf. centro ginocchio cm	30/33	33/36	36/39	39/43	43/48	48/53
lunghezza cm	33	33	33	33	33	33
colori	nero	nero	nero	nero	nero	nero

ambidestra

Gonalgie dovute a contusioni Iniziali stati artrosici - Condropatia/condomalacia femoro-rotulea - Lieve instabilità rotulea - Prevenzione della lussazione della rotula durante la pratica sportiva

- Struttura in neoprene ortopedico bifoderato
- Parete interna in morbido vellutino per evitare sudorazione e irritazione della pelle
- Tasca perirrotulea per l'inserimento dello stabilizzatore a ferro di cavallo
- Lavabile



power-up

CODICE RDM 107580

ginocchiera tubolare in neoprene con stecche a spirale e stabilizzatore rotuleo

codice	PR3-7208					
	XS	S	M	L	XL	XXL
circonf. centro ginocchio cm	30/33	33/36	36/39	39/43	43/48	48/53
lunghezza cm	33	33	33	33	33	33
colori	nero	nero	nero	nero	nero	nero

ambidestra

Instabilità latero-mediale della rotula - Artrosi femoro-rotulea - Iniziale gonartrosi o postumi dei traumi distorsivi con residua lieve lassità legamentosa dei collaterali (ginocchio non operabile)

- Struttura in neoprene ortopedico bifoderato
- Tasca perirrotulea per l'inserimento dello stabilizzatore a ferro di cavallo
- Cinturini a velcro con chiusura lineare
- Lavabile



genufit 15

CODICE RDM 298624

ginocchiera tubolare in tessuto AirX con aste articolate e stabilizzatore rotuleo



codice	PR3-G1115					
taglia	XS	S	M	L	XL	XXL
circonf. presa 15cm sopra centro rotula cm	33/39	39/45	45/52	52/58	58/66	66/75
lunghezza cm	34	34	34	34	34	34
colori	nero	nero	nero	nero	nero	nero

ambidestra

Gonartrosi o postumi dei traumi distorsivi con residua instabilità dei collaterali (ginocchio non operabile) - Lieve instabilità latero-mediale della rotula - Artrosi femoro-rotulea

- Struttura in tessuto AirX™ traspirante
- Inserto popliteo in Soft-X® per un maggior comfort
- Foro rotuleo con stabilizzatore di rotula in materiale espanso
- Tasche in materiale flessibile fissa-aste e passa-cinghie
- Aste articolate policentriche
- Sistema di chiusura brevettato Flex-0® con fibbia snodata e flettente e cinghie di stabilizzazione



genufit 20

CODICE RDM 298624

ginocchiera apribile in tessuto AirX con aste articolate



codice	PR3-G1120					
taglia	XS	S	M	L	XL	XXL
circonf. presa 15cm sopra centro rotula cm	33/39	39/45	45/52	52/58	58/66	66/75
lunghezza cm	34	34	34	34	34	34
colori	nero	nero	nero	nero	nero	nero

ambidestra

Gonartrosi o postumi dei traumi distorsivi con residua instabilità dei collaterali (ginocchio non operabile)

- Struttura in tessuto AirX™ traspirante
- Tasche in materiale flessibile fissa-aste e passa-cinghie
- Inserto popliteo in Soft-X® per un maggior comfort
- Sistema di chiusura brevettato Flex-0® con fibbia snodata e flettente, e cinghie di stabilizzazione
- Aste articolate policentriche
- Apertura frontale con linguette di chiusura a velcro e foro rotuleo



object

CODICE RDM 107526

ginocchiera tubolare in neoprene con aste articolate e stabilizzatore rotuleo

codice	PR3-415N					
taglia	XS	S	M	L	XL	XXL
circonf. centro ginocchio cm	30/33	33/36	36/39	39/43	43/48	48/53
lunghezza cm	33	33	33	33	33	33
colori	nero e blu	nero e blu	nero e blu	nero e blu	nero e blu	nero e blu

ambidestra

Gonartrosi o postumi dei traumi distorsivi con residua instabilità dei collaterali (ginocchio non operabile) - Lieve instabilità latero-mediale della rotula - Artrosi femoro-rotulea

- Struttura in neoprene ortopedico bifoderato
- Guaine per l'inserimento delle aste articolate policentriche
- Parete interna in morbido vellutino per evitare sudorazione e irritazione della pelle
- Tasca perirotulea per l'inserimento dello stabilizzatore a ferro di cavallo
- Cinturini a velcro con chiusura lineare
- Lavabile



object

CODICE RDM 107526

ginocchiera apribile in neoprene con armatura articolata

codice	PR3-420					
taglia	XS	S	M	L	XL	XXL
circonf. centro ginocchio cm	30/33	33/36	36/39	39/43	43/48	48/53
lunghezza cm	33	33	33	33	33	33
colori	nero e blu	nero e blu	nero e blu	nero e blu	nero e blu	nero e blu

ambidestra

Gonartrosi o postumi dei traumi distorsivi con residua instabilità dei collaterali (ginocchio non operabile)

- Struttura in neoprene ortopedico bifoderato
- Apertura frontale con linguette di chiusura a velcro
- Aste laterali articolate
- Foro rotuleo
- Cinturini a velcro con chiusura lineare
- Parete interna in morbido vellutino per evitare sudorazione e irritazione della pelle
- Lavabile



power-up

CODICE RDM 107580

ginocchiera tubolare in neoprene con aste articolate e stabilizzatore rotuleo

codice	PR3-7215					
taglia	XS	S	M	L	XL	XXL
circonf. centro ginocchio cm	30/33	33/36	36/39	39/43	43/48	48/53
lunghezza cm	33	33	33	33	33	33
colori	nero	nero	nero	nero	nero	nero

ambidestra

Instabilità latero-mediale della rotula - Artrosi femoro-rotulea - Gonartrosi o postumi dei traumi distorsivi con residua instabilità dei collaterali (ginocchio non operabile)

- Struttura in neoprene ortopedico bifoderato
- Guaine per l'inserimento delle aste articolate
- Tasca perirotulea per l'inserimento dello stabilizzatore a ferro di cavallo
- Cinturini a velcro con chiusura lineare
- Lavabile



genufit 16

CODICE RDM 298624

ginocchiera in tessuto AirX per stabilizzazione rotulea



codice	PR3-G1116 DX - PR3-G1116 SX					
taglia	XS	S	M	L	XL	XXL
circonf. presa 15cm sopra centro rotula cm	33/39	39/45	45/52	52/58	58/66	66/75
lunghezza cm	34	34	34	34	34	34
colori	nero	nero	nero	nero	nero	nero

destra e sinistra

Instabilità latero-mediale della rotula - Artrosi femoro-rotulea - Gonartrosi

- Struttura in tessuto AirX™ traspirante
- Stecche a spirale mediali e laterali
- Tiranti con verricello (accorciabili a misura)
- Inserto popliteo in Soft-X® per un maggior comfort
- Foro rotuleo con stabilizzatore laterale a "J" in materiale espanso



genu416

ginocchiera in neoprene per stabilizzazione rotulea

codice	PR3-416 DX - PR3-416 SX					
taglia	XS	S	M	L	XL	XXL
circonf. presa 15cm sopra centro rotula cm	33/39	39/45	45/52	52/58	58/66	66/75
lunghezza cm	34	34	34	34	34	34
colori	nero	nero	nero	nero	nero	nero

destra e sinistra

Instabilità latero-mediale della rotula - Artrosi femoro-rotulea - Gonartrosi

- Struttura in neoprene ortopedico bifoderato
- Foro rotuleo con stabilizzatore laterale a "J" in materiale espanso
- Tiranti con chiusura a velcro
- Stecche a spirale laterali e mediali
- Parete interna in morbido vellutino per assorbire il sudore evitando l'irritazione della pelle

CODICE RDM 107526



object

fascia antiedema per ginocchio

codice	PR3-8244
taglia	universale
altezza fascia cm	30
colori	blu ambidestra

Immobilizzazione post-artroscopia - Artrosinoviti - Riduzione degli edemi - Tutore post-operatorio nell'artroscopia di ginocchio

- Struttura in neoprene ortopedico bifoderato
- Rivestimento esterno in nylon garzato per la presa a velcro
- Lavabile

CODICE RDM 107658



object

fascia per stabilizzazione rotulea (patella stabilizer) in neoprene

codice	PR3-8246
taglia	universale
altezza fascia cm	33
colori	blu ambidestra

Instabilità medio-laterale della rotula - Artrosi femoro-rotulea - Gonartrosi

- Struttura in neoprene ortopedico bifoderato
- Rivestimento esterno in nylon garzato per la presa a velcro
- Tasca periotulea per l'inserimento dello stabilizzatore a ferro di cavallo o a ciambella
- Lavabile

CODICE RDM 107661



object

ginocchiera post-artroscopia

codice	PR3-8245
taglia	universale
altezza fascia cm	30
colori	blu ambidestra

Immobilizzazione post-artroscopia - Artrosinoviti - Riduzione degli edemi - Tutore post-operatorio nell'artroscopia di ginocchio

- Struttura in materiale espanso
- Efficace supporto nella fase post-artroscopica in sostituzione dei bendaggi convenzionali
- Assicura buona compressione unita a notevole leggerezza ed ottimo comfort
- Valida nelle artrosinoviti del ginocchio per favorire il riassorbimento dell'edema

CODICE RDM 107607



object

ginocchiera tubolare per stabilizzazione rotulea in neoprene

codice	PR3-412				
taglia	XS	S	M	L	XL
circonf. centro ginocchio cm	30/33	33/36	36/39	39/43	43/48
lunghezza cm	33	33	33	33	33
colori	blu	blu	blu	blu	blu

ambidestra

Instabilità medio-laterale della rotula - Artrosi femoro-rotulea - Gonartrosi

- Sostegno multidirezionale in neoprene
- Comprende un supporto-base e un supporto direzionale di fissaggio con un cuscinetto a posizionamento variabile

CODICE RDM 107526



object

ginocchiera aperta "sw" con aste articolate

codice	PR3-8203			
taglia	S	M	L	XL
circonf. ginocchio presa 5 cm sopra la rotula	30/37	37/43	43/50	50/57
lunghezza cm	33	33	33	33
colori	blu	blu	blu	blu

ambidestra

Gonartrosi o postumi dei traumi distorsivi con residua instabilità dei collaterali (ginocchio non operabile)

- Struttura in neoprene ortopedico bifoderato
- Rivestimento esterno in nylon garzato per la presa a velcro
- Guaine per l'inserimento delle aste articolate policentriche
- Rinforzo patellare
- Cuscinetti condiloidei
- Cinturini a velcro con chiusura lineare e chiusura incrociata
- Lavabile

CODICE RDM 107526



genufit25

CODICE RDM 298624

ginocchiera corta in tessuto AirX con aste articolate policentriche a controllo F-E

codice	PR3-G1125 (tubolare) - PR3-G1125A (apribile)					
taglia	XS	S	M	L	XL	XXL
circonferanza presa 15 cm sopra centro rotula cm	33/39	39/45	45/52	52/58	58/66	66/75
lunghezza cm	34	34	34	34	34	34

ambidestra

Trattamento funzionale traumi distorsivi I e II grado legamento collaterale mediale/laterale - Prevenzione recidive traumi distorsivi LCM e LCL nell'attività sportiva - Instabilità cronica latero-mediale - Artrosi femoro/rotulea - Instabilità artrosica (ginocchio non operabile)

- Aste articolate policentriche con possibilità di regolazione tramite cunei
- Estensione: 0° - 10° - 20° - 30° - 40° - Flessione: 45° - 60° - 75° - 90°
- Possibilità di bloccare l'articolazione a 0° e 20°
- Inserto popliteo in Soft-X per un maggior comfort
- Struttura in tessuto Air-X traspirante
- Foro rotuleo con stabilizzatore di rotula (versione tubolare)
- Apertura frontale con chiusura a velcro (versione apribile)



genufit27

CODICE RDM 298624

ginocchiera lunga in tessuto AirX con aste articolate policentriche a controllo F-E

codice	PR3-G1127 (tubolare) - PR3-G1127A (apribile)					
taglia	XS	S	M	L	XL	XXL
circonferanza presa 15 cm sopra centro rotula cm	33/39	39/45	45/52	52/58	58/66	66/75
lunghezza cm	41	41	41	41	41	41

ambidestra

Trattamento funzionale traumi distorsivi I e II grado legamento collaterale mediale/laterale - Prevenzione recidive traumi distorsivi LCM e LCL nell'attività sportiva - Instabilità cronica latero-mediale - Artrosi femoro/rotulea - Instabilità artrosica (ginocchio non operabile)

- Aste articolate policentriche con possibilità di regolazione tramite cunei
- Estensione: 0° - 10° - 20° - 30° - 40° - Flessione: 45° - 60° - 75° - 90°
- Possibilità di bloccare l'articolazione a 0° e 20°
- Inserto elastico posteriore, nella parte prossimale di coscia
- Inserto popliteo in Soft-X per un maggior comfort
- Struttura in tessuto Air-X traspirante
- Foro rotuleo con stabilizzatore di rotula (versione tubolare)
- Apertura frontale con chiusura a velcro (versione apribile)



genufit29

CODICE RDM 298624

ginocchiera corta in tessuto AirX con aste articolate policentriche a controllo F-E

codice	PR3-G1129 (tubolare) - PR3-G1129A (apribile)					
taglia	XS	S	M	L	XL	XXL
circonferanza presa 15 cm sopra centro rotula cm	33/39	39/45	45/52	52/58	58/66	66/75
lunghezza cm	34	34	34	34	34	34

ambidestra

Trattamento funzionale traumi distorsivi I e II grado legamento collaterale mediale/laterale - Prevenzione recidive traumi distorsivi LCM e LCL nell'attività sportiva - Instabilità cronica latero-mediale - Artrosi femoro/rotulea - Instabilità artrosica (ginocchio non operabile)

- Aste articolate policentriche con possibilità di regolazione tramite perni
- Articolazioni policentriche con regolazione della flessione-estensione da 0° a 90° (0°-15°-30°-60°-90°)
- Possibilità di bloccare l'articolazione
- Inserto popliteo in Soft-X per un maggior comfort
- Struttura in tessuto Air-X traspirante
- Foro rotuleo con stabilizzatore di rotula (versione tubolare)
- Apertura frontale con chiusura a velcro (versione apribile)



genufit30

CODICE RDM 298624

ginocchiera lunga tessuto AirX con aste articolate policentriche a controllo F-E

codice	PR3-G1130 (tubolare) - PR3-G1130A (apribile)					
taglia	XS	S	M	L	XL	XXL
circonferanza presa 15 cm sopra centro rotula cm	33/39	39/45	45/52	52/58	58/66	66/75
lunghezza cm	41	41	41	41	41	41

ambidestra

Trattamento funzionale traumi distorsivi I e II grado legamento collaterale mediale/laterale - Prevenzione recidive traumi distorsivi LCM e LCL nell'attività sportiva - Instabilità cronica latero-mediale - Artrosi femoro/rotulea - Instabilità artrosica (ginocchio non operabile)

- Aste articolate policentriche con possibilità di regolazione tramite perni
- Articolazioni policentriche con regolazione della flessione-estensione da 0° a 90° (0°-15°-30°-60°-90°)
- Possibilità di bloccare l'articolazione a 0° e 20°
- Inserto elastico posteriore, nella parte prossimale di coscia
- Inserto popliteo in Soft-X per un maggior comfort
- Struttura in tessuto Air-X traspirante
- Foro rotuleo con stabilizzatore di rotula (versione tubolare)
- Apertura frontale con chiusura a velcro (versione apribile)



activum

CODICE RDM 107619

ginocchiera corta in neoprene con aste articolate policentriche a controllo F-E

codice	PR3-9429 (tubolare) - PR3-9429A (apribile)					
taglia	XS	S	M	L	XL	XXL
circonf. centro ginocchio cm	30/33	33/36	36/39	39/43	43/48	48/56
lunghezza cm	33	33	33	33	33	33
colori	blu	blu	blu	blu	blu	blu

ambidestra

Trattamento funzionale traumi distorsivi I e II grado legamento collaterale mediale/laterale - Prevenzione recidive traumi distorsivi LCM e LCL nell'attività sportiva - Instabilità cronica latero-mediale - Artrosi femoro/rotulea - Instabilità artrosica (ginocchio non operabile)

- Struttura in neoprene ortopedico bifoderato
- Articolazioni policentriche con regolazione della flessione-estensione da 0° a 90° tramite perni (0°-15°-30°-60°-90°)
- Possibilità di bloccare l'articolazione
- Asole di presa al bordo superiore per l'applicazione
- Foro rotuleo rinforzato (versione tubolare)
- Apertura frontale con chiusura a velcro (versione apribile)



activum

CODICE RDM 107619

ginocchiera lunga in neoprene con aste articolate policentriche a controllo F-E

codice	PR3-9430 (tubolare) - PR3-9430A (apribile)					
taglia	XS	S	M	L	XL	XXL
circonf. centro ginocchio cm	30/33	33/36	36/39	39/43	43/48	48/56
lunghezza cm	40	40	40	40	40	40
colori	blu	blu	blu	blu	blu	blu

ambidestra

Trattamento funzionale traumi distorsivi I e II grado legamento collaterale mediale/laterale - Prevenzione recidive traumi distorsivi LCM e LCL nell'attività sportiva - Instabilità cronica latero-mediale - Artrosi femoro/rotulea - Instabilità artrosica (ginocchio non operabile)

- Struttura in neoprene ortopedico bifoderato
- Articolazioni policentriche con regolazione della flessione-estensione da 0° a 90° tramite perni (0°-15°-30°-60°-90°)
- Possibilità di bloccare l'articolazione
- Asole di presa al bordo superiore per l'applicazione
- Foro rotuleo rinforzato (versione tubolare)
- Apertura frontale con chiusura a velcro (versione apribile)



immo

tutore rigido di ginocchio

codice	PR3-4004/180	PR3-4004/145
angolazione ginocchio cm	standard 180°	flesso 145°
lunghezza cm	51	51
	ambidestro	ambidestro

Necessità di immobilizzazione con ginocchio in estensione (post-chirurgica o post-traumatica)

- Struttura in polipropilene modellabile a caldo
- Nervature posteriori per la rigidità
- Cuscinetti adesivi condiloidei di protezione in morbida gommasciuma atossica e ipoallergenica
- Cinturini di chiusura a velcro



liteimmok

Immobilizzatore di ginocchio a misura

codice	PR3-8003 (lunghezza cm 53)			
	PR3-8004 (lunghezza cm 65)			
taglia	S	M	L	XL
circonf. coscia presa 15cm sopra la rotula cm	40/47	48/55	56/65	66/75
colori	nero	nero	nero	nero
	ambidestro			

Necessità di immobilizzazione con ginocchio in estensione (post-chirurgica o post-traumatica)

- Struttura in morbida gommasciuma bifoderata
- Rivestimento interno in spugna
- Aste rigide mediali-laterali e posteriori in lega leggera modellabili
- Pannello unico
- A taglie
- Apertura rotulea
- Lavabile

CODICE RDM 107665



immok

immobilizzatore di ginocchio

codice	PR3-8005	PR3-8006	PR3-8007	PR3-8008
taglia	universale	universale	universale	universale
lunghezza cm	40	50	60	70
colori	nero	nero	nero	nero
		ambidestro		

Necessità di immobilizzazione con ginocchio in estensione (post-chirurgica o post-traumatica)

- Struttura in morbida gommasciuma bifoderata
- Rivestimento interno in spugna
- Aste rigide mediali-laterali e posteriori in lega leggera modellabili
- Pannelli mediale e laterale regolabili
- Apertura rotulea

CODICE RDM 107665



immok 20°

immobilizzatore di ginocchio flesso di 20°

codice	PR3-8006/20	PR3-8007/20	PR3-8008/20
taglia	universale	universale	universale
lunghezza cm	50	60	70
colori	nero	nero	nero
		ambidestro	

Necessità di immobilizzazione con ginocchio a 20° (post-chirurgica o post-traumatica)

- Struttura in morbida gommasciuma bifoderata
- Rivestimento interno in spugna
- Aste rigide mediali-laterali e posteriori in lega leggera modellabili posizionate con una flessione di 20°
- Pannelli mediale e laterale regolabili
- Apertura rotulea
- Lavabile

CODICE RDM 107665



go up open

ginocchiera post-operatoria a movimento graduato, versione "open"

codice	PR3-G1043	
taglia	regular	long
lunghezza arto inguine-caviglia cm	81	81
lunghezza aste cm	56	65
colori	nero	nero
	ambidestra	ambidestra

Trattamento post-operatorio che necessita di tutela della flessione-estensione del ginocchio (ricostruzione legamentosa, trasposizione apofisi tibiale anteriore, fratture del terzo distale di femore, fratture del terzo prossimale di tibia, fratture della rotula, lesioni tendinee dell'apparato estensore) - Fase post-traumatica delle distorsioni del ginocchio - Osteotomie varizzanti o valgizzanti

- Valve passacinghie con sistema autoagganciante strutturale
- Snodo di regolazione non-metallico, leggero e impostabile intuitivamente (Flessione: da 0° a +120° con passo 10° Estensione: da -10° a +60° con passo 10° Possibilità di blocco dell'articolazione da 0° a +60° con passo 10°)
- Cuscinetti condiloidei di protezione staccabili e lavabili
- Struttura con aste articolate in lega leggera di alluminio
- Possibilità di accorciare il tutore mediante segni guida incisi sulle aste
- Imbottiture in MTP per limitare la migrazione del tutore e proteggere la gamba dal contatto diretto con le aste
- Federate solo esternamente, sono tagliabili, per un perfetto adattamento alla circonferenza della gamba

CODICE RDM 298619



go up

ginocchiera post-operatoria a movimento graduato

codice	PR3-G1042	
taglia	regular	long
lunghezza arto inguine-caviglia cm	< 81	> 81
lunghezza aste cm	56	65
colori	nero	nero
	ambidestra	ambidestra

Trattamento post-operatorio che necessita di tutela della flessione-estensione del ginocchio (ricostruzione legamentosa, trasposizione apofisi tibiale anteriore, fratture del terzo distale di femore, fratture del terzo prossimale di tibia, fratture della rotula, lesioni tendinee dell'apparato estensore) - Fase post-traumatica delle distorsioni del ginocchio - Osteotomie varizzanti o valgizzanti

- Valve passacinghie con sistema autoagganciante strutturale
- Snodo di regolazione non-metallico, leggero e impostabile intuitivamente (Flessione: da 0° a +120° con passo 10° Estensione: da -10° a +60° con passo 10° Possibilità di blocco dell'articolazione da 0° a +60° con passo 10°)
- Cuscinetti condiloidei di protezione staccabili e lavabili
- Struttura con aste articolate in lega leggera di alluminio
- Possibilità di accorciare il tutore mediante segni guida incisi sulle aste
- Imbottiture in MTP per limitare la migrazione del tutore e proteggere la gamba dal contatto diretto con le aste
- Federate solo esternamente, sono tagliabili, per un perfetto adattamento alla circonferenza della gamba

CODICE RDM 298619



regain II

CODICE RDM 107633

ginocchiera post-operatoria a movimento graduato

codice	PR3-95550	PR3-95500
lunghezza arto inguine-caviglia cm	< 81	> 81
misura	corta	lunga
lunghezza aste cm	57	67
colori	grigio	grigio
	ambidestra	ambidestra

Trattamento post-operatorio che necessita di tutela della flessione-estensione del ginocchio (ricostruzione legamentosa, trasposizione apofisi tibiale anteriore, fratture del terzo distale di femore, fratture del terzo prossimale di tibia, fratture della rotula, lesioni tendinee dell'apparato estensore) - Fase post-traumatica delle distorsioni del ginocchio - Osteotomie varizzanti o valgizzanti

- Struttura con aste articolate in lega leggera, semplici da modellare, resistenti e anatomiche
- Imbottitura lavabile in soffice gommasciuma antimigrazione, foderata solo esternamente, atossica e ipoallergenica
- Cuscinetti condiloidei di protezione estraibili e lavabili
- Articolazione monocentrica in acciaio
- Nuovo sistema di regolazione flessione-estensione "PULL&TURN" ideato per una facile impostazione con il minimo sforzo. Estensione: da 0° a 70° ogni 10° - Flessione: da 0° a 120° ogni 10°
- Sistema di chiusura a cinghie di velcro che assicura aderenza
- Possibilità di accorciare il tutore mediante segni guida incisi sulle aste



regain

CODICE RDM 107633

ginocchiera post-operatoria a movimento graduato

codice	PR3-95050	PR3-95000
lunghezza arto da inguine a malleolo cm	< 81	> 81
misura	corta	lunga
lunghezza aste cm	50	60
colori	nero	nero
	ambidestra	ambidestra

Trattamento post-operatorio che necessita di tutela della flessione-estensione del ginocchio (ricostruzione legamentosa, trasposizione apofisi tibiale anteriore, fratture del terzo distale di femore, fratture del terzo prossimale di tibia, fratture della rotula, lesioni tendinee dell'apparato estensore) - Fase post-traumatica delle distorsioni del ginocchio - Osteotomie varizzanti o valgizzanti

- Struttura con aste articolate in lega leggera e valve in plastica
- Imbottitura in soffice gommasciuma bifoderata atossica e ipoallergenica
- Cinture di chiusura a velcro in doppio nylon garzato
- Cuscinetti condiloidei di protezione
- Articolazioni con facile regolazione della flessione-estensione
- Estensione: da 0° a 120° ogni 10° - Flessione: da 0° a 120° ogni 10°
- Imbottiture lavabili



regain II open

CODICE RDM 107633

ginocchiera post-operatoria a movimento graduato, versione "open"

codice	PR3-95575	PR3-95580
lunghezza arto inguine-caviglia cm	< 81	> 81
misura	corta	lunga
lunghezza aste cm	57	67
colori	nero	nero
	ambidestra	ambidestra

Trattamento post-operatorio che necessita di tutela della flessione-estensione del ginocchio (ricostruzione legamentosa, trasposizione apofisi tibiale anteriore, fratture del terzo distale di femore, fratture del terzo prossimale di tibia, fratture della rotula, lesioni tendinee dell'apparato estensore) - Fase post-traumatica delle distorsioni del ginocchio - Osteotomie varizzanti o valgizzanti

- Struttura con aste articolate in lega leggera di alluminio
- Articolazione monocentrica in acciaio - Sistema di regolazione della flessione-estensione "PULL&TURN" per una facile impostazione con il minimo sforzo
- Cuscinetti condiloidei di protezione. Estraibili e lavabili
- Sistema di chiusura a cinghie di velcro che assicura l'aderenza dell'ortesi sull'arto.
- Estensione regolabile da 0° a 70° con passo di 10° - Flessione regolabile da 0° a 120° con passo di 10°
- Imbottiture in MTP per limitare la migrazione del tutore
- Foderate solo esternamente, atossiche, prive di lattice e ipoallergeniche (OEKO TEX).
- Facili da tagliare per un migliore adattamento alla circonferenza della gamba. Lavabili.



pluspoint

CODICE RDM 80772

ginocchiera funzionale quattro punti

codice	PR3-LM110 (corta) - PR3-LM111 (lunga)				
taglia	S	M	L	XLXXL	
circonf. coscia presa 15cm sopra centro rotula cm	39/47	47/53	53/60	60/67	67/75
lunghezza LM110 cm	33	33	33	33	33
lunghezza LM111 cm	40	40	40	40	40
	destra e sinistra				

Instabilità complesse - Instabilità L.C.A.-L.C.P.-L.C.M.-L.C.L. o combinate - Riabilitazione - Pre e post-operatoria dei legamenti - Prevenzione dei traumi nello sport

- Struttura portante in lega d'alluminio ultraleggera
- Imbottiture comfort foam ipoallergeniche e antimigrazione
- Cinture di chiusura a velcro in doppio nylon garzato, numerati per facilitare l'applicazione
- Leggera (700g)
- Aste policentriche con regolazione graduata: Estensione 0° - 10° - 20° - 30° - 40° - Flessione 45° - 60° - 75° - 90°
- Possibilità blocco totale a richiesta : 0° (PR3-LM110A) - 20° (PR3-LM110B)



regain open

CODICE RDM 107633

ginocchiera post-operatoria a movimento graduato, versione "open"

codice	PR3-95075
misura	universale
lunghezza aste cm	50
colori	nero
	ambidestra

Trattamento post-operatorio che necessita di tutela della flessione-estensione del ginocchio (ricostruzione legamentosa, trasposizione apofisi tibiale anteriore, fratture del terzo distale di femore, fratture del terzo prossimale di tibia, fratture della rotula, lesioni tendinee dell'apparato estensore) - Fase post-traumatica delle distorsioni del ginocchio - Osteotomie varizzanti o valgizzanti

- Aste articolate in lega leggera
- Fasce di imbottitura in gommasciuma bifoderata atossica e ipoallergenica
- Cinture di chiusura a velcro
- Cuscinetti condiloidei di protezione
- Articolazioni con regolazione della flessione-estensione
- Estensione: da 0° a 120° ogni 10° - Flessione: da 0° a 120° ogni 10°
- Imbottiture lavabili



k24

ginocchiera quattro punti semirigida

codice	PR3-9431			
taglia	S	M	L	XL
circonf. coscia presa 15cm sopra la rotula cm	37/47	47/53	53/59	59/67
lunghezza cm	43	43	43	43
colori	nero	nero	nero	nero
	ambidestra			

Instabilità complesse - Instabilità L.C.A.-L.C.P.-L.C.M.-L.C.L. o combinate - Riabilitazione - Pre e post-operatoria dei legamenti - Prevenzione dei traumi nello sport

- Struttura della gabbia in materiale plastico KYDEX®, modellabile a caldo
- Leggera
- Aste articolate policentriche con regolazione della flessione-estensione da 0° a 90° (0°-15°-30°-60°-90°)
- Conchiglie condiloidee di stabilizzazione
- Cinturini di chiusura in doppio nylon garzato per la presa a velcro
- Barrette in gomma di protezione sui cinturini



Disponibile fino ad esaurimento scorte

W52

ginocchiera quattro punti rigida

codice	PR3-9435			
taglia	S	M	L	XL
circonf. coscia presa 15cm sopra la rotula cm	37/47	47/53	53/59	59/67
lunghezza cm	43	43	43	43
colori	nero	nero	nero	nero

destra e sinistra

Instabilità antero-posteriore da lesione LCA/LCP - Instabilità latero-mediata da lesione LCM/LCL singolarmente o associati - Trattamento post-operatorio nella chirurgia LCA/LCP - Stabilizzazione nella ripresa della corsa durante la riabilitazione - Stabilizzazione del ginocchio nelle lesioni LCA nei soggetti che non si sottopongono ad intervento chirurgico - Prevenzione dei traumi legamentosi del ginocchio nella pratica sportiva

- Struttura della gabbia in materiale rigido di metallo modellabile
- Aste articolate policentriche con regolazione della flessione-estensione da 0° a 90° (0°-15°-30°-60°-90°)
- Conchiglie condiloidee di stabilizzazione
- Cinturini di chiusura in doppio nylon garzato per presa a velcro con barrette in gomma di protezione
- Imbottiture di ricambio per le parti rigide femorali e tibiali
- Leggera



T-Scope Post-Op

ginocchiera post-operatoria telescopica

codice	BC07714	BC07715
misura	regular	regular XL
circonferenza coscia presa 15cm sopra centro rotula cm	< 68	68-89
colori	nero ambidestra	nero ambidestra

Trattamento post-operatorio che necessita di tutela della flessione-estensione del ginocchio (ricostruzione legamentosa, trasposizione apofisi tibiale anteriore, fratture del terzo distale di femore, fratture del terzo prossimale di tibia, fratture della rotula, lesioni tendinee dell'apparato estensore) - Fase post-traumatica delle distorsioni del ginocchio - Osteotomie varizzanti o valgizzanti

- Regolazione telescopica della lunghezza delle aste laterale e mediale (da 43 a 68 cm)
- Nuovo snodo Quick-Set dotato di cursori per la regolazione della flessione-estensione con richiamo a molla (flessione regolabile da -10° a 120° con passo 10°; estensione regolabile da -10° a 30° con passo 10°)
- Possibilità di blocco dell'articolazione (da -10° a 30° con passo 10°) mediante pulsante indipendente dai cursori
- Fibbie per aprire e chiudere velocemente la ginocchiera
- Clips per bloccare le cinghie a velcro sulle aste laterali
- Imbottitura "ridotta" per una maggiore traspirabilità
- Leggera



Post-Op

ginocchiera post-op classica con 6 cinghie e 2 imbottiture complete

codice	BC00112	BC00114
misura	corta	lunga
lunghezza arto inguine-caviglia cm	< 81	> 81
colori	nero ambidestra	nero ambidestra

Trattamento post-operatorio che necessita di tutela della flessione-estensione del ginocchio (ricostruzione legamentosa, trasposizione apofisi tibiale anteriore, fratture del terzo distale di femore, fratture del terzo prossimale di tibia, fratture della rotula, lesioni tendinee dell'apparato estensore) - Fase post-traumatica delle distorsioni del ginocchio - Osteotomie varizzanti o valgizzanti

- Nuovo snodo Quick-Set dotato di cursori per la regolazione della flessione-estensione con richiamo a molla (flessione regolabile da -10° a 120° con passo 10°; estensione regolabile da -10° a 30° con passo 10°)
- Possibilità di blocco dell'articolazione (da -10° a 30° con passo 10°) mediante pulsante indipendente dai cursori
- Possibilità di accorciare il tutore mediante segni guida incisi sulle aste
- Imbottiture in schiuma tagliabili per essere adattate
- Latex free



Post-Op Lite

ginocchiera post-op "open" con 4 cinghie e 4 imbottiture a fascia

codice	BC00116	BC00118
misura	corta	lunga
lunghezza arto inguine-caviglia cm	< 81	> 81
colori	nero ambidestra	nero ambidestra

Trattamento post-operatorio che necessita di tutela della flessione-estensione del ginocchio (ricostruzione legamentosa, trasposizione apofisi tibiale anteriore, fratture del terzo distale di femore, fratture del terzo prossimale di tibia, fratture della rotula, lesioni tendinee dell'apparato estensore) - Fase post-traumatica delle distorsioni del ginocchio - Osteotomie varizzanti o valgizzanti

- Nuovo snodo Quick-Set dotato di cursori per la regolazione della flessione-estensione con richiamo a molla (flessione regolabile da -10° a 120° con passo 10°; estensione regolabile da -10° a 30° con passo 10°)
- Possibilità di blocco dell'articolazione (da -10° a 30° con passo 10°) mediante pulsante indipendente dai cursori
- Possibilità di accorciare il tutore mediante segni guida incisi sulle aste
- Imbottitura "ridotta" per una maggiore traspirabilità
- Latex free



Post-Op Rehab

ginocchiera post-op versione riabilitativa corta

codice	BC00123
misura	universale
altezza cm	43
colori	nero ambidestra

Trattamento post-operatorio che necessita di tutela della flessione-estensione del ginocchio (ricostruzione legamentosa, trasposizione apofisi tibiale anteriore, fratture del terzo distale di femore, fratture del terzo prossimale di tibia, fratture della rotula, lesioni tendinee dell'apparato estensore) - Fase post-traumatica delle distorsioni del ginocchio - Osteotomie varizzanti o valgizzanti

- Nuovo snodo Quick-Set dotato di cursori per la regolazione della flessione-estensione con richiamo a molla (flessione regolabile da -10° a 120° con passo 10°; estensione regolabile da -10° a 30° con passo 10°)
- Possibilità di blocco dell'articolazione (da -10° a 30° con passo 10°) mediante pulsante indipendente dai cursori
- Imbottiture in schiuma
- Latex free



EPO

ginocchiera post-op economica con 6 cinghie e 2 imbottiture complete

codice	BC09340	BC09350
misura	corta	lunga
lunghezza arto inguine-caviglia cm	81	81
colori	nero ambidestra	nero ambidestra

Trattamento post-operatorio che necessita di tutela della flessione-estensione del ginocchio (ricostruzione legamentosa, trasposizione apofisi tibiale anteriore, fratture del terzo distale di femore, fratture del terzo prossimale di tibia, fratture della rotula, lesioni tendinee dell'apparato estensore) - Fase post-traumatica delle distorsioni del ginocchio - Osteotomie varizzanti o valgizzanti

- Snodo Quick-Set con cursori per la regolazione della flessione-estensione (flessione regolabile da -10° a 120° con passo 10°; estensione regolabile da -10° a 30° con passo 10°)
- Possibilità di blocco dell'articolazione in estensione completa mediante lo stesso cursore dell'estensione
- Possibilità di accorciare il tutore mediante segni guida incisi sulle aste
- Imbottiture in schiuma tagliabili per essere adattate
- Latex free



EPO Lite

ginocchiera post-op economica con 4 cinghie e 4 imbottiture a fascia, versione "open"

codice	BC09360	BC09370
misura	corta	lunga
lunghezza arto inguine-caviglia cm	< 81	> 81
colori	nero ambidestra	nero ambidestra

Trattamento post-operatorio che necessita di tutela della flessione-estensione del ginocchio (ricostruzione legamentosa, trasposizione apofisi tibiale anteriore, fratture del terzo distale di femore, fratture del terzo prossimale di tibia, fratture della rotula, lesioni tendinee dell'apparato estensore) - Fase post-traumatica delle distorsioni del ginocchio - Osteotomie varizzanti o valgizzanti

- Snodo Quick-Set con cursori per la regolazione della flessione-estensione (flessione regolabile da -10° a 120° con passo 10°; estensione regolabile da -10° a 30° con passo 10°)
- Possibilità di blocco dell'articolazione in estensione completa mediante lo stesso cursore dell'estensione
- Possibilità di accorciare il tutore mediante segni guida incisi sulle aste
- Imbottitura "ridotta" per una maggiore traspirabilità
- Latex free



Ogni qualvolta venga applicato un carico laterale il tutore entra in azione istantaneamente, tramite tensione della struttura mediale che va a proteggere il legamento crociato (A). ProForm agisce, in definitiva, come un LCM esterno.

L'utilizzo della tecnologia ProForm consente, inoltre, l'adattamento del lato mediale Fusion al cambiamento di assi del ginocchio durante la flessione-estensione: non solo il tutore non resiste al movimento ma, al contrario, lo asseconda, garantendo così la protezione del ginocchio in ogni situazione (B).

FUSION® - FUSION® Woman

ginocchiera funzionale per legamenti

Tecnologia ProForm

Fusion di Breg rivoluziona la relazione arto-tutore. Si tratta di un nuovo concetto di ginocchiera, basato su un progetto tecnologico rivoluzionario, la tecnologia ProForm, che protegge il ginocchio lavorando insieme a lui, come una struttura unica. Dotata di eccezionali caratteristiche di leggerezza, comfort e vestibilità, Fusion può essere indossata di più e più a lungo, a tutto vantaggio del paziente.

ProForm fa sì che Fusion protegga il ginocchio allo stesso modo se non meglio delle altre ginocchiere presenti sul mercato; ma la tecnologia ProForm la rende più tollerabile, confortevole, leggera e con minor migrazione delle altre ginocchiere.

I vantaggi

- Leggerezza e basso profilo.
- Minor migrazione del tutore lungo la gamba.
- Maggior comfort e tollerabilità.
- Funzionamento dinamico (lavora insieme alla gamba).
- Non si oppone al movimento ma lo segue.
- Entra in azione istantaneamente limitando l'allungamento anomalo dei legamenti: minor spostamento significa minor possibilità di infortunio/danneggiamento/rottura.
- Miglior adattamento alla gamba del paziente.

codice	BC005 sx - BC007 dx / BC009 sx (woman) - BC011 dx (woman)						
taglia	XS	S	M	M+	L	XL	XXL
circonf. 15cm sotto centro rotula cm	25/30	30/36	36/38	38/41	41/46	46/51	51/58
circonf. 15cm sopra centro rotula cm	33/38	39/46	46/50	50/53	53/61	61/69	69/76
colori	nero	nero	nero	nero	nero	nero	nero
	destra e sinistra						

Instabilità complesse - Instabilità L.C.A.-L.C.P.-L.C.M.-L.C.L. o combinate - Riabilitazione - Pre e post-operatoria dei legamenti - Prevenzione dei traumi nello sport

- Design anatomico. Struttura in alluminio temperato dal basso peso, per offrire resistenza elevata e garantire libertà di movimento.
- Tecnologia ProForm. Struttura mediale che si adatta perfettamente alla forma della gamba, per garantire una vestibilità ottimale e una protezione superiore.
- Cinturini facilmente regolabili, comodi e durevoli per una vestibilità corretta e un basso profilo; montati internamente, riducono la possibilità di migrazione del tutore.
- Fibbie rotanti in Zytel: garantiscono maggior resistenza/durata e allo stesso tempo permettono ai cinturini di adattarsi alla forma della gamba per un comfort superiore durante il movimento.
- Imbottiture morbide e anatomiche per un ulteriore comfort.
- Snodi policentrici a regolazione graduata tramite cunei (flessione: 45°, 60°, 75°, 90°; estensione: 0°, 10°, 20°, 30°, 40°)



FUSION



FUSION Woman



X2K®

ginocchiera funzionale per legamenti

codice	BC201 sx - BC202 dx					
taglia	S	M	M+	L	XL	XXL
circonf. 15cm sopra centro rotula cm	39/46	46/50	50/53	53/61	61/69	69/79
circonf. ginocchio cm	32/37	37/39	39/41	41/46	46/50	50/56
colori	nero	nero	nero	nero	nero	nero

destra e sinistra

Instabilità complesse - Instabilità L.C.A.-L.C.P.-L.C.M.-L.C.L. o combinate - Riabilitazione - Pre e post-operatoria dei legamenti - Prevenzione dei traumi nello sport

- Struttura in lega d'alluminio che, grazie alla insita robustezza della forma a diamante, ha una ottima resistenza contro i movimenti anomali in varo/valgo e quindi garantisce protezione del legamento crociato anteriore, del legamento crociato posteriore e/o dei legamenti collaterali
- Cinturini di chiusura montati internamente alla struttura per ridurre la possibilità di migrazione del tutore
- Morbide imbottiture fissate alla struttura mediante bottoni automatici, rimovibili e lavabili
- Snodi policentrici a regolazione graduata tramite cunei (flessione: 45°, 60°, 75°, 90°; estensione: 0°, 10°, 20°, 30°, 40°)



X2K Woman

ginocchiera funzionale per legamenti, versione donna

codice	BC209 sx - BC210 dx						
taglia	XS	S	M	M+	L	XL	XXL
circonf. 15cm sopra centro rotula cm	33/39	39/46	46/50	50/53	53/61	61/69	69/79
circonf. ginocchio cm	30/32	32/37	37/39	39/41	41/46	46/50	50/56
colori	nero	nero	nero	nero	nero	nero	nero

destra e sinistra

Instabilità complesse - Instabilità L.C.A.-L.C.P.-L.C.M.-L.C.L. o combinate - Riabilitazione - Pre e post-operatoria dei legamenti - Prevenzione dei traumi nello sport

- Struttura in lega d'alluminio che, grazie alla insita robustezza della forma a diamante, ha una ottima resistenza contro i movimenti anomali in varo/valgo e quindi garantisce protezione del legamento crociato anteriore, del legamento crociato posteriore e/o dei legamenti collaterali
- Cinturini di chiusura montati internamente alla struttura per ridurre la possibilità di migrazione del tutore
- Morbide imbottiture fissate alla struttura mediante bottoni automatici, rimovibili e lavabili
- Snodi policentrici a regolazione graduata tramite cunei (flessione: 45°, 60°, 75°, 90°; estensione: 0°, 10°, 20°, 30°, 40°)



X2K Compact

ginocchiera funzionale per legamenti, versione corta*

codice	BC219 sx - BC220 dx						
taglia	XS	S	M	M+	L	XL	XXL
circonf. 15cm sopra centro rotula cm	33/39	39/46	46/50	50/53	53/61	61/69	69/79
circonf. ginocchio cm	30/32	32/37	37/39	39/41	41/46	46/50	50/56
colori	nero	nero	nero	nero	nero	nero	nero

destra e sinistra

* indicata per persone di statura non superiore a 168 cm

Instabilità complesse - Instabilità L.C.A.-L.C.P.-L.C.M.-L.C.L. o combinate - Riabilitazione - Pre e post-operatoria dei legamenti - Prevenzione dei traumi nello sport

- Struttura in lega d'alluminio che, grazie alla insita robustezza della forma a diamante, ha una ottima resistenza contro i movimenti anomali in varo/valgo e quindi garantisce protezione del legamento crociato anteriore, del legamento crociato posteriore e/o dei legamenti collaterali
- Cinturini di chiusura montati internamente alla struttura per ridurre la possibilità di migrazione del tutore
- Morbide imbottiture fissate alla struttura mediante bottoni automatici, rimovibili e lavabili
- Snodi policentrici a regolazione graduata tramite cunei (flessione: 45°, 60°, 75°, 90°; estensione: 0°, 10°, 20°, 30°, 40°)



FUSION® OA

ginocchiera funzionale per gonartrosi

Fusion OA è un nuovo concetto di ginocchiera, basato su un progetto tecnologico rivoluzionario. Dotata di eccezionali caratteristiche di leggerezza, comfort e vestibilità è molto più tollerabile delle ginocchiere tradizionali. Il tutore Fusion OA è stato creato per la gonartrosi unicompartmentale mediale. Non solo riduce il dolore, ma può anche rallentare il processo degenerativo dell'osteoartrosi. Progettato per dare il massimo sollievo contro il dolore e comfort per tutta la giornata, il tutore Fusion OA garantisce anche il supporto per la protezione di LCA, LCP e LCM/LCL.

Funzionamento

Tramite una delicata pressione sul lato sano del ginocchio, Fusion OA diminuisce la forza compressiva sul lato sofferente, dando immediato sollievo dal dolore.

I vantaggi

- Leggerezza e basso profilo.
- Minor migrazione del tutore lungo la gamba.
- Maggior comfort e tollerabilità.
- Funzionamento dinamico (lavora insieme alla gamba).
- Non si oppone al movimento ma lo segue.
- Entra in azione istantaneamente limitando l'allungamento anomalo dei legamenti: minor spostamento significa minor possibilità di infortunio/danneggiamento/rottura.
- Miglior adattamento alla gamba del paziente.



Semplice meccanismo di regolazione della spinta di scarico del ginocchio per un utilizzo semplice ed intuitivo: pratica e intuitiva rotella di regolazione della spinta che non richiede strumenti particolari ma si utilizza manualmente; finestrella per visualizzare il grado di regolazione della spinta (passo di 1/2 mm)

codice	BC120 sx - BC121 dx						
taglia	XS	S	M	M+	L	XL	XXL
circonf. 15cm sotto centro rotula cm	25/30	30/36	36/38	38/41	41/46	46/51	51/58
circonf. 15cm sopra centro rotula cm	33/38	39/46	46/50	50/53	53/61	61/69	69/76
colori	nero	nero	nero	nero	nero	nero	nero

destra e sinistra

Gonartrosi unicompartmentale mediale moderata o severa - Post-intervento a carico della cartilagine o dei menischi - Instabilità dei legamenti

- Cuscinetto condiloideo in gel che attutisce il carico sul ginocchio, permettendo al paziente di indossare la ginocchiera più a lungo e con maggior comfort
- Design anatomico. Struttura in alluminio temperato dal basso peso: offre resistenza elevata e garantisce libertà di movimento
- Tecnologia ProForm. Struttura mediale che si adatta perfettamente alla forma della gamba, per garantire una vestibilità ottimale e una protezione superiore. (per i dettagli vedere art. "Fusion")
- Cinturini facilmente regolabili, comodi e durevoli per una vestibilità corretta e un basso profilo; montati internamente, riducono la possibilità di migrazione del tutore
- Fibbie rotanti in Zytel: garantiscono maggior resistenza/durata e allo stesso tempo permettono ai cinturini di adattarsi alla forma della gamba per un comfort superiore durante il movimento
- Imbottiture morbide e anatomiche per un ulteriore comfort
- Leggera
- Snodi policentrici a regolazione graduata tramite cunei (flessione: 45°, 60°, 75°, 90°; estensione: 0°, 10°, 20°, 30°, 40°)



X2K® OA

ginocchiera funzionale per gonartrosi

codice	BC203 sx - BC204 dx					
taglia	S	M	M+	L	XL	XXL
circonf. 15cm sopra centro rotula cm	39/46	46/50	50/53	53/61	61/69	69/79
circonf. ginocchio cm	32/37	37/39	39/41	41/46	46/50	50/56
colori	nero	nero	nero	nero	nero	nero

destra e sinistra

Gonartrosi unicompartimentale moderata o severa - Post-intervento a carico della cartilagine o dei menischi - Instabilità dei legamenti

- Snodo brevettato che permette una regolazione di carico fino a 12mm sull'articolazione del ginocchio, per consentire contro-sollecitazioni in varo o in valgo. Appoggi condiloidei regolabili tramite apposite viti posizionate sugli snodi
- Cuscinetti condiloidei in gel che attutiscono il carico sul ginocchio
- Struttura in lega d'alluminio che, grazie alla insita robustezza della forma a diamante, garantisce un eccellente controllo delle sollecitazioni in valgo e in varo associate alla gonartrosi. Inoltre garantisce protezione del legamento crociato anteriore, del legamento crociato posteriore e/o dei legamenti collaterali.
- Cinturini di chiusura montati internamente alla struttura per ridurre la possibilità di migrazione del tutore
- Snodi policentrici a regolazione graduata tramite cunei: flessione 45°, 60°, 75°, 90°; estensione 0°, 10°, 20°, 30°, 40°



X2K OA Woman

ginocchiera funzionale per gonartrosi, versione donna

codice	BC211 sx - BC212 dx						
taglia	XS	S	M	M+	L	XL	XXL
circonf. 15cm sopra centro rotula cm	33/39	39/46	46/50	50/53	53/61	61/69	69/79
circonf. ginocchio cm	30/32	32/37	37/39	39/41	41/46	46/50	50/56
colori	nero	nero	nero	nero	nero	nero	nero

destra e sinistra

Gonartrosi unicompartimentale moderata o severa - Post-intervento a carico della cartilagine o dei menischi - Instabilità dei legamenti

- Snodo brevettato che permette una regolazione di carico fino a 12mm sull'articolazione del ginocchio, per consentire contro-sollecitazioni in varo o in valgo. Appoggi condiloidei regolabili tramite apposite viti posizionate sugli snodi
- Cuscinetti condiloidei in gel che attutiscono il carico sul ginocchio
- Struttura in lega d'alluminio che, grazie alla insita robustezza della forma a diamante, garantisce un eccellente controllo delle sollecitazioni in valgo e in varo associate alla gonartrosi. Inoltre garantisce protezione del legamento crociato anteriore, del legamento crociato posteriore e/o dei legamenti collaterali.
- Cinturini di chiusura montati internamente alla struttura per ridurre la possibilità di migrazione del tutore
- Snodi policentrici a regolazione graduata tramite cunei: flessione 45°, 60°, 75°, 90°; estensione 0°, 10°, 20°, 30°, 40°



PTO®

ortesi per allineamento rotuleo in airmesh

codice	BC1419 sx - BC1418 dx - BC1423 sx (retro aperto) - BC1422 dx (retro aperto)					
taglia	XS	S	M	L	XL	XXL
circonf. 15 cm sopra centro rotula cm	30/38	38/46	46/53	53/61	61/69	69/79

destra e sinistra

Moderata condromalacia - Sublussazioni rotulee - Dislocazioni rotulee - Problemi del tendine rotuleo - Disallineamento rotuleo cronico - Instabilità rotulea - Dolore femoro-rotuleo - Post riallineamento rotuleo

- Snodo brevettato Cawley Tension Hinge, che permette alla ginocchiera di lavorare in maniera dinamica durante il cammino: si genera una forza compressiva laterale sulla rotula che cresce progressivamente da quando il ginocchio è flesso fino ad un massimo nella posizione di estensione completa, favorendo così la prevenzione di sublussazioni o dislocazioni rotulee
- Efficacia provata nel ridurre il dolore femoro-rotuleo dovuto a disallineamento o instabilità rotulea
- Cinghie con chiusura a velcro
- Struttura tubolare in AirMesh (tessuto 3-D privo di lattice che pesa la metà dell'omologo in neoprene; traspirante, mantiene asciutta la pelle)



PTO®

ortesi per allineamento rotuleo in neoprene

codice	BC1417 sx - BC1416 dx - BC1421 sx (retro aperto) - BC1420 dx (retro aperto)					
taglia	XS	S	M	L	XL	XXL
circonf. 15 cm sopra centro rotula cm	30/38	38/46	46/53	53/61	61/69	69/79

destra e sinistra

Moderata condromalacia - Sublussazioni rotulee - Dislocazioni rotulee - Problemi del tendine rotuleo - Disallineamento rotuleo cronico - Instabilità rotulea - Dolore femoro-rotuleo - Post riallineamento rotuleo

- Snodo brevettato Cawley Tension Hinge, che permette alla ginocchiera di lavorare in maniera dinamica durante il cammino: si genera una forza compressiva laterale sulla rotula che cresce progressivamente da quando il ginocchio è flesso fino ad un massimo nella posizione di estensione completa, favorendo così la prevenzione di sublussazioni o dislocazioni rotulee
- Efficacia provata nel ridurre il dolore femoro-rotuleo dovuto a disallineamento o instabilità rotulea
- Cinghie con chiusura a velcro
- Struttura tubolare in Neoprene



Lateral Stabilizer

ginocchiera per stabilizzazione rotulea in airmesh

codice	BC1104 sx - BC1105 dx					
taglia	XS	S	M	L	XL	XXL
circonf. 15 cm sopra centro rotula cm	30/38	38/46	46/53	53/61	61/69	69/79

destra e sinistra

Instabilità medio-laterale della rotula - Artrosi femoro-rotulea - Gonartrosi

- Rinforzo a J per fornire stabilizzazione rotulea laterale
- Tiranti latero-mediali superiore e inferiore che forniscono ulteriore compressione e stabilizzazione rotulea
- Dotata di stecche a spirale mediali e laterali
- A basso profilo
- Struttura in AirMesh (tessuto 3-D privo di lattice che pesa la metà dell'omologo in neoprene; traspirante, mantiene asciutta la pelle)



Lateral Stabilizer

ginocchiera per stabilizzazione rotulea in neoprene

codice	BC0708 sx - BC0707 dx					
taglia	XS	S	M	L	XL	XXL
circonf. 15 cm sopra centro rotula cm	30/38	38/46	46/53	53/61	61/69	69/79

destra e sinistra

Instabilità medio-laterale della rotula - Artrosi femoro-rotulea - Gonartrosi

- Rinforzo a J per fornire stabilizzazione rotulea laterale
- Tiranti latero-mediali superiore e inferiore che forniscono ulteriore compressione e stabilizzazione rotulea
- Dotata di stecche a spirale mediali e laterali
- A basso profilo
- Struttura in Neoprene



Adjustable Donut

ginocchiera per stabilizzazione rotulea

codice	BC0717 (retro aperto)					
taglia	XS	S	M	L	XL	XXL
circonf. 15 cm sopra centro rotula cm	30/38	38/46	46/53	53/61	61/69	69/79
	ambidestra					

Gonalgie dovute a contusioni, iniziali stati artrosici, condropatia/condomalacia femoro-rotulea, lieve instabilità rotulea; prevenzione della lussazione della rotula durante la pratica sportiva

- A basso profilo
- Ciambella di supporto rotuleo che può essere tagliata in modo da fornire un sostegno personalizzato
- Apertura in corrispondenza del cavo popliteo



Buttress Support

ginocchiera per stabilizzazione rotulea

codice	BC0721 (retro aperto)					
taglia	XS	S	M	L	XL	XXL
circonf. 15 cm sopra centro rotula cm	30/38	38/46	46/53	53/61	61/69	69/79
	ambidestra					

Gonalgie dovute a contusioni, iniziali stati artrosici, condropatia/condomalacia femoro-rotulea, lieve instabilità rotulea; prevenzione della lussazione della rotula durante la pratica sportiva

- Supporto in schiuma che può essere introdotto nell'apposita tasca in neoprene in modo da offrire una stabilizzazione in ogni posizione desiderata
- Dotata di stecche a spirale mediali e laterali per garantire stabilità e corretto posizionamento della ginocchiera
- Apertura in corrispondenza del cavo popliteo



Patella Tendon Strap

cinturino sottorotuleo

codice	BC9653				
taglia	XS	S	M	L	XL
circonf. al centro della rotula cm	30/33	33/36	36/38	38/41	41/46
	ambidestro				

Tendinite rotulea o "ginocchio del saltatore"

- Struttura in neoprene
- Chiusura a velcro con anello di ritorno



gamba
e caviglia



ROXTEN
ORTHOSERVICE
INTERNATIONAL PARTNER



miofit34

supporto per polpaccio in tessuto AirX

CODICE RDM 298599

codice	PR4-A1134			
taglia	S	M	L	XL
circonf. polpaccio cm	33/35	35/38	38/43	43/48
colori	nero	nero	nero	nero



Contratture e distrazioni muscolari del polpaccio - Coadiuvante nella ripresa della pratica sportiva dopo trauma muscolare

- Struttura in tessuto AirX™ traspirante



malleofit37

cavigliera in tessuto AirX

CODICE RDM 298601

codice	PR4-A1137			
taglia	S	M	L	XL
circonf. caviglia cm	15/20	20/25	25/30	30/36
colori	nero	nero	nero	nero



Traumi distorsivi della tibio tarsica di I grado - Tendinopatie del collo del piede e dei peronei

- Struttura in tessuto AirX™ traspirante
- Apertura al tallone



object

supporto per polpaccio in neoprene

CODICE RDM 107929

codice	PR4-8234			
taglia	S	M	L	XL
circonf. polpaccio cm	33/35	35/38	38/43	43/48
colori	blu	blu	blu	blu

Contratture e distrazioni muscolari del polpaccio - Coadiuvante nella ripresa della pratica sportiva dopo trauma muscolare

- Struttura in neoprene ortopedico bifoderato
- Tubolare
- Lavabile



object

cavigliera in neoprene

CODICE RDM 189807

codice	PR4-8237			
taglia	S	M	L	XL
circonf. caviglia cm	15/20	20/25	25/30	30/36
colori	beige	beige	beige	beige

Traumi distorsivi della tibio tarsica di I grado - Tendinopatie del collo del piede e dei peronei

- Struttura in neoprene ortopedico bifoderato
- Apertura al tallone
- Lavabile



malleowell37

cavigliera in maglia con inserti in silicone

CODICE RDM 298604

codice	PR4-A1237			
taglia	S	M	L	XL
circonf. caviglia cm	19/21	21/23	23/25	25/27
colori	grigia	grigia	grigia	grigia



Traumi distorsivi della tibio tarsica di I grado - Tendinopatie del collo del piede e dei peronei

- Struttura in tessuto a maglia dinamica
- Inserti in silicone sagomati per l'alloggiamento dei malleoli



object

cavigliera in neoprene con stecche a spirale

CODICE RDM 189807

codice	PR4-8280			
taglia	S	M	L	XL
circonf. caviglia cm	15/20	20/25	25/30	30/36
colori	blu	blu	blu	blu

Traumi distorsivi di entità minore (I grado) - Quadri infiammatori di entità moderata (tendinopatie peronieri) - Artralgie minori - Artrosi della tibio-tarsica

- Struttura in neoprene ortopedico bifoderato
- Stecche a spirale di rinforzo su entrambi i lati
- Chiusura alla caviglia con cinturini a velcro
- Apertura al tallone
- Lavabile



malleofit81

CODICE RDM 298601

cavigliera in tessuto AirX con tiranti elastici ad 8 e stecche a spirale

traspirante

codice	PR4-A1181			
taglia	S	M	L	XL
circonf. collo del piede	26/29	29/32	32/35	35/38
tallone cm				
colori	nero	nero	nero	nero

ambidestro



Trattamento conservativo in seguito a traumi distorsivi di II grado - tendinopatie acute - Recupero funzionale post-chirurgico - Coadiuvante nella ripresa dell'attività sportiva in postumi traumi distorsivi di II e III grado - Artralgie croniche su base artrosica della tibio-tarsica

- Struttura in tessuto AirX™ traspirante
- Sistema di chiusura con cinghia di stabilizzazione e fibbia
- Stecche a spirale di rinforzo su entrambi i lati
- Tiranti ad incrocio sul collo del piede, con passaggio sub-plantare per la massima stabilità
- Apertura al tallone



speedbrace

cavigliera con tiranti ad 8, chiusura a stringa e rinforzi laterali in plastica iniettata

codice	PR4-2061				
taglia	XS	S	M	L	XL
circonf. collo del piede	28/30,5	30,5/33	33/35,5	35,5/38	38/41
tallone cm					
colori	nero	nero	nero	nero	nero

ambidestro



Trattamento conservativo in seguito a traumi distorsivi di II grado - tendinopatie acute - Recupero funzionale post-chirurgico - Coadiuvante nella ripresa dell'attività sportiva in postumi traumi distorsivi di II e III grado - Artralgie croniche su base artrosica della tibio-tarsica

- Struttura in tessuto e plastica
- Procedimento a iniezione (tecnologia EXOFORM)
- Tiranti ad incrocio per la stabilità
- Allacciatura rapida con stringa
- Imbottitura traspirante
- Leggero (grammi 150)



object

CODICE RDM 189807

cavigliera in neoprene con tiranti elastici ad 8 e stecche a spirale

codice	PR4-8281			
taglia	S	M	L	XL
circonf. collo del piede	26/28	29/31	32/34	35/37
tallone cm				
colori	nero	nero	nero	nero

ambidestra



Trattamento conservativo in seguito a traumi distorsivi di II grado - tendinopatie acute - Recupero funzionale post-chirurgico - Coadiuvante nella ripresa dell'attività sportiva in postumi traumi distorsivi di II e III grado - Artralgie croniche su base artrosica della tibio-tarsica

- Struttura in neoprene ortopedico bifoderato
- Stecche a spirale di rinforzo su entrambi i lati
- Cinturini ad incrocio sul collo del piede, passaggi sotto la pianta e ritorno montante sui malleoli per la massima stabilità, con chiusura a velcro
- Cinturini con chiusura a velcro giro caviglia
- Apertura al tallone



swede-o

cavigliera armata con chiusura a stringa

codice	PR4-2002						
taglia	XXS	XS	S	M	L	XL	XXL
misura scarpa	34/36	37/38	39/40	41/42	43/44	45/46	47/48
colori	bianco	bianco	bianco	bianco	bianco	bianco	bianco

ambidestra

Trattamento conservativo in seguito a traumi distorsivi di II grado - tendinopatie acute - Recupero funzionale post-chirurgico - Coadiuvante nella ripresa dell'attività sportiva in postumi traumi distorsivi di II e III grado - Artralgie croniche su base artrosica della tibio-tarsica

- Struttura in "HERCULITE" tela poliuretanic bordata
- Allacciatura a stringa con doppia occhiellatura nella parte centrale
- Tasche laterali per placche
- Placchette di rinforzo malleolari da inserire nelle tasche
- Apertura al tallone



object

CODICE RDM 107935

cavigliera con tiranti ad 8 non elastici, chiusura a stringa e rinforzi laterali in plastica

codice	PR4-2036					
taglia	XS	S	M	L	XL	XXL
circonf. collo del piede	26/28	28/30	30/32	32/34	34/37	37/40
tallone cm						
colori	nero	nero	nero	nero	nero	nero

ambidestra



Trattamento conservativo in seguito a traumi distorsivi di II grado - tendinopatie acute - Recupero funzionale post-chirurgico - Coadiuvante nella ripresa dell'attività sportiva in postumi traumi distorsivi di II e III grado - Artralgie croniche su base artrosica della tibio-tarsica

- Struttura in nylon con doppio strato agli occhielli
- Allacciatura a stringa
- Lingua di protezione nella parte dorsale del piede
- Tiranti in nylon a legatura incrociata con terminali in velcro per l'attacco
- Placchette malleolari in plastica da inserire nelle tasche per una maggiore stabilità
- Apertura al tallone



malleostrong

CODICE RDM 298614

tutore bivalva per caviglia con imbottiture in schiuma e tirante latero-mediale

codice	PR4-A1028				
taglia	XS	S	M	L	XL
misura scarpa	30/34	35/38	39/42	43/47	→ 47
colori	nero	nero	nero	nero	nero

destro e sinistro

Traumi distorsivi II e III grado - Recupero funzionale post chirurgico - Recupero funzionale postumi fratture malleolari - Instabilità cronica della TT e attività sportiva

- Struttura sottile in breath-o-prene - Valve in plastica mediale e laterale inserite nel tutore, protette da morbide imbottiture in mtp
- Imbottiture aggiuntive posteriori per un miglior comfort
- Cinturino di chiusura elastico posteriore
- Cinghia latero-mediale di chiusura e rinforzo (accorciabile a misura)



airstrong

CODICE RDM 298611

Tutore bivalva per caviglia con imbottiture ad aria gonfiabili

codice PR4-A1029
taglia universale - ambidestra

Traumi distorsivi II e III grado - Recupero funzionale post chirurgico - Recupero funzionale postumi fratture malleolari - Instabilità cronica della TT e attività sportiva

- Imbottiture ad aria gonfiabili
- Struttura bivalva anatomicamente sagomata realizzata in materiale plastico leggero e resistente
- Facilmente adattabile alla larghezza del tallone grazie alla regolazione a velcro
- Facile da indossare grazie all'apertura completa



fixer

CODICE RDM 189816

tutore bivalva per caviglia con imbottiture in schiuma

codice PR4-1001
taglia universale - ambidestra
colori nero

Traumi distorsivi II e III grado - Recupero funzionale post chirurgico - Recupero funzionale postumi fratture malleolari - Instabilità cronica della TT e attività sportiva

- Struttura delle valve in materiale plastico preformato modificabile a caldo
- Pannelli interni in schiuma bifoderata con nylon garzato atossico per la presa a velcro
- Cinturini e tallonetta con chiusura a velcro



equal400

CODICE RDM 298615

tutore a stivaletto rigido

codice PR4-400
taglia S M L
misura scarpa 36/39 39/44 44/47
ambidestro

Trattamento conservativo fratture malleolari - Traumi distorsivi di III grado - Fase post chirurgica di osteosintesi di fratture malleolari, ricostruzioni legamentose della caviglia e della tenorrafia dell'achilleo - Fratture stabili di piede, caviglia, tibia e fibula distali

CONTROINDICAZIONI: L'applicazione di questo tutore è consigliata unicamente nel caso in cui sia documentato che la frattura è stabile e sussistano limiti accettabili di deformità angolare e rotatoria.

- Struttura in materiale plastico resistente e leggero
- Suola in gomma antiscivolo
- Imbottitura interna della suola in evazote atossico
- Aste montanti con velcro per la presa all'imbottitura
- Imbottitura dello stivaletto in soffice gommasciuma bifoderata in nylon garzato per la presa a velcro
- Cinturini con la chiusura a velcro
- Imbottitura lavabile



fixwalker

CODICE RDM 298615

tutore a stivaletto rigido (aperto sul tallone)

codice PR4-MM100
taglia S M L
misura scarpa fino a 38 39/42 43/47
ambidestro

Trattamento conservativo fratture malleolari - Traumi distorsivi di III grado - Fase post chirurgica di osteosintesi di fratture malleolari, ricostruzioni legamentose della caviglia e della tenorrafia dell'achilleo - Fratture stabili di piede, caviglia, tibia e fibula distali

CONTROINDICAZIONI: L'applicazione di questo tutore è consigliata unicamente nel caso in cui sia documentato che la frattura è stabile e sussistano limiti accettabili di deformità angolare e rotatoria.

- Struttura in materiale plastico resistente e leggero; realizzata in un unico pezzo
- Suola in gomma antiscivolo
- Aste montanti con velcro per la presa all'imbottitura
- Aperto sul tallone
- Imbottitura dello stivaletto in soffice gommasciuma bifoderata in nylon garzato per la presa a velcro
- Lavabile
- Cinturini con chiusura a velcro



airstep

CODICE RDM 298615

Tutore a stivaletto rigido con imbottitura ad aria, gonfiabile

codice PR4-A1030
taglia S M L
misura scarpa 36/39 39/43 43/47
ambidestro

Trattamento conservativo fratture malleolari - Traumi distorsivi di III grado - Fase post chirurgica di osteosintesi di fratture malleolari, ricostruzioni legamentose della caviglia e della tenorrafia dell'achilleo - Fratture stabili di piede, caviglia, tibia e fibula distali

CONTROINDICAZIONI: L'applicazione di questo tutore è consigliata unicamente nel caso in cui sia documentato che la frattura è stabile e sussistano limiti accettabili di deformità angolare e rotatoria.

- Valve di rinforzo, anteriore e posteriore, per una maggiore stabilità
- Imbottitura gonfiabile ad aria per un'ottimale aderenza all'arto e una migliore stabilizzazione
- Struttura in materiale plastico, leggera e resistente



r.o.m. walker

CODICE RDM 298615

tutore a stivaletto articolato

codice PR4-600
taglia S M L
misura scarpa 36/39 39/44 44/47
ambidestro

controllo dei movimenti:

flessione dorsale da 0° a 45° con possibilità di regolazione a passi di 7,5°
flessione plantare da 0° a 45° con possibilità di regolazione a passi di 7,5°

Trattamento conservativo fratture malleolari - Traumi distorsivi di caviglia di III grado - Recupero post chirurgico fratture malleolari, ricostruzioni legamentose della caviglia, t.Achille - Recupero deambulazione in ritardi di consolidazione delle fratture tibia - Piede di Charcot

CONTROINDICAZIONI: L'applicazione di questo tutore è consigliata unicamente nel caso in cui sia documentato che la frattura è stabile e sussistano limiti accettabili di deformità angolare e rotatoria.

- Struttura in materiale plastico resistente e leggero
- Suola in gomma antiscivolo
- Imbottitura interna della suola in evazote atossico
- Aste montanti con velcro per la presa all'imbottitura
- Rivestimento dello stivaletto in soffice gommasciuma bifoderata con nylon garzato per la presa a velcro
- Cinturini per la chiusura a velcro
- Rivestimento imbottito lavabile



amafo

tutore in fibra di carbonio

codice	PR4-8373001 (sinistro) - PR4-8373002 (destra)		
taglia	S	M	L
misura scarpa	32/36	36/41	41 e oltre
altezza cm	regolabile		

Piede flaccido - Ictus - Sclerosi multipla - Disturbi neurologici - Amputazione dell'avampiede

CONTROINDICAZIONI: Deformità macroscopica del piede o della caviglia - Edema acuto - Spasticità, da moderata a severa - Contrattura del muscolo tibiale anteriore e tibiali posteriori che non è possibile risolvere con la semplice postura dell'apparecchio

- Valva anteriore regolabile in altezza, realizzata in materiale plastico, termoformabile ad alte temperature
- Montante laterale in fibra di vetro, flessibile per una flessione-estensione plantare
- Suola in fibra di carbonio sottile, adattabile a diverse scarpe rifilandola con delle forbici

CODICE RDM 189828



afo

tutore per piede ciondolante

codice	PR4-9050			
taglia	S	M	L	XL
altezza cm	28	29	34	39
misura scarpa	35/39	40/43	41/44	oltre 44
	destra e sinistra			

Cadute flaccide del piede - Equinismi spastici di lieve e media entità

- Struttura in polipropilene con bordi arrotondati
- Pannello morbido di protezione al polpaccio
- Chiusura con cinturino a velcro alla presa del polpaccio
- Modificabile a caldo

CODICE RDM 189828



afo extrastrong

tutore extrastrong per piede ciondolante

codice	PR4-9051			
taglia	S	M	L	XL
altezza cm	28	29	34	39
misura scarpa	35/39	40/43	41/44	oltre 44
	destra e sinistra			

Cadute flaccide del piede - Equinismi spastici di lieve e media entità

- Struttura in Polioossimetilene (Resina Acetalica) non igroscopica, indeformabile, resistente ed elastico
- Pannello morbido di protezione tibia
- Chiusura con cinturino a velcro alla presa del polpaccio
- Velcro di chiusura sul collo del piede



afo

doccia per gamba e piede - adulto

codice	PR4-9062			
taglia	S	M	L	XL
altezza cm	34	36	39	41
misura scarpa	35/39	40/43	41/46	46 e oltre
	destra e sinistra			

Cadute flaccide del piede - Equinismi spastici di lieve e media entità

- Struttura in polipropilene irrobustita con l'aggiunta di nervature posteriori
- Pannello morbido di protezione tibia
- Chiusura con cinturino a velcro alla presa del polpaccio
- Modificabile a caldo



afo baby

doccia per gamba e piede - bambino

codice	PR4-9061 - PR4-9391*				
taglia	1ª	2ª	3ª	4ª	5ª
circonf. polpaccio cm	15/19	19/23	22/24	23/27	25/29
lunghezza sezione piede cm	10	11	12	13	15
altezza tutore cm	16	19	23	25	28
	destra e sinistra				

*semilavorato dell' ART. PR4-9061

Cadute flaccide del piede - Equinismi spastici di lieve e media entità

- Struttura in polipropilene
- Chiusura con cinturino a velcro alla presa del polpaccio
- Modificabile a caldo

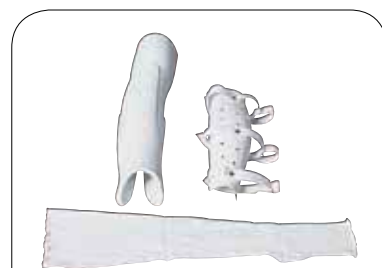

castop

componente tibiale per ortesi funzionale di tibia

codice	PR4-750			
taglia	S	M	ML	L
circonf. polpaccio cm	28/33	33/38	35/40	38/43
circonf. caviglia cm	20/25	23/28	23/28	25/30
lunghezza apice rotula-terra cm	42/47	44/49	52/57	49/54

destra e sinistra

Fratture composte di tibia - Nelle fasi di ripresa della deambulazione in carico nelle fratture di tibia normo-consolidate o nei ritardi di consolidazione - Tutore post-operatorio nella chirurgia delle fratture di tibia

- Struttura in polietilene modellabile a caldo e ritagliabile
- Imbottitura interna in evazote atossico
- Fori per la traspirazione
- Cinturini con chiusura a velcro
- Bande laterali a velcro per l'attacco della scarpetta (art. PR4-752)
- Estremamente leggera



castop

componente a scarpetta per ortesi funzionale di tibia

codice	PR4-752			
taglia	S	M	L	XL
misura scarpa	36/39	40/43	44/46	46 e oltre

destra e sinistra

- Struttura in polipropilene modellabile a caldo
- Fori per la traspirazione
- Aste articolate montanti con velcro per l'attacco all'ortesi di tibia (art. PR4-750)
- Cinturino anteriore con chiusura a velcro



fisio

tavoletta riabilitativa singola

codice	PR5-6002/P
misura cm	universale - cm 15x31
colori	verde

Rieducazione nelle distorsioni di caviglia - Rieducazione nell'instabilità di caviglia - FKT post operatoria di interventi ai legamenti della caviglia

- Struttura in materiale plastico semiespanso
- Superficie zigrinata antiscivolo
- Fondo con tampone in gomma per garantire l'aderenza al piano d'appoggio
- Anello di supporto utilizzabile (se necessario) per aumentare l'angolo di oscillazione della tavoletta



fisio

tavoletta riabilitativa doppia

codice	PR5-6002/G
misura cm	universale - cm 30x31
colori	verde

Rieducazione nelle distorsioni di caviglia - Rieducazione nell'instabilità di caviglia - FKT post operatoria di interventi ai legamenti della caviglia

- Struttura in materiale plastico semiespanso
- Superficie zigrinata antiscivolo
- Fondo con tampone in gomma per garantire l'aderenza al piano d'appoggio
- Anello di supporto utilizzabile (se necessario) per aumentare l'angolo di oscillazione della tavoletta

CODICE RDM 190126

CODICE RDM 190126



miniwalker

tutore a stivaletto rigido per bambino

codice	BC7703		
taglia	S	M	L
misura scarpa bambino	20/23	24/26	27/30
	ambidestro		

Trattamento conservativo fratture composte malleolari e piede - Traumi distorsivi di III grado - Fase post chirurgica

- Struttura in materiale plastico resistente e leggero
- Aste montanti con velcro per la presa all'imbottitura.
- Imbottitura dello stivaletto in soffice gommaschiuma bifoderata
- Latex free
- 2 cuscinetti supplementari per ottimizzare l'aderenza, se necessario
- Cinturini con chiusura a velcro
- Suola in gomma antiscivolo



Vectra Lite basso

tutore a stivaletto rigido (basso)

codice	BC2843		
taglia	S	M	L
misura scarpa	35/38	38 - 42 ^{1/2}	42 ^{1/2} - 46 ^{1/2}
	ambidestro		

Lesioni dei tessuti molli - Distorsioni di caviglia da moderate a gravi - Lesioni e dolori di avampiede, piede e tallone - Fratture stabili di piede e/o caviglia - Post-operatorio

- Struttura in materiale plastico leggera e resistente
- Aperto sul tallone
- Suola in materiale composito ad alta resistenza, con doppio raggio di curvatura per permettere un migliore appoggio del piede e una migliore deambulazione
- Ampio alloggiamento per il piede per poter accogliere anche una eventuale fasciatura
- Cinghie che avvolgono tutta la circonferenza della gamba per garantire massima stabilità
- Imbottitura a cellula aperta, sagomata per avere il massimo comfort
- Imbottiture malleolari rimovibili



Vectra Lite alto

tutore a stivaletto rigido (alto)

codice	BC2841		
taglia	S	M	L
misura scarpa	35/38	38 - 42 ^{1/2}	42 ^{1/2} - 46 ^{1/2}
	ambidestro		

Trattamento conservativo fratture malleolari - Traumi distorsivi di III grado - Fase post chirurgica di osteosintesi di fratture malleolari, ricostruzioni legamentose della caviglia e della tenorrafia dell'achilleo - Fratture stabili di piede, caviglia, tibia e fibula distali

CONTROINDICAZIONI: L'applicazione di questo tutore è consigliata unicamente nel caso in cui sia documentato che la frattura è stabile e sussistano limiti accettabili di deformità angolare e rotatoria.

- Struttura in materiale plastico leggera e resistente
- Aperto sul tallone
- Suola in materiale composito ad alta resistenza, con doppio raggio di curvatura per permettere un migliore appoggio del piede e una migliore deambulazione
- Ampio alloggiamento per il piede per poter accogliere anche una eventuale fasciatura
- Cinghie che avvolgono tutta la circonferenza della gamba per garantire massima stabilità
- Imbottitura a cellula aperta, sagomata per avere il massimo comfort
- Imbottiture malleolari rimovibili



pie





talufit 50

CODICE RDM 497545

tallonetta shock assorbente

codice	PR4-F1350	
taglia	2	3
peso della persona	< 80 kg	> 80 kg
colori	bianco	bianco
	ambidestra (paio)	

Talloniti e talalgie anteriori - Morbo di Haglund e Sever - Tendinopatie dell'achilleo - Sproni calcaneari - Borsiti retrocalcaneari

- Struttura in polimero profumato ed elastico a doppia trama reticolare
- Anatomicamente conformate
- Entrano facilmente in ogni calzatura
- Ideali per chi resta in piedi molte ore e cammina molto



talufit 52

CODICE RDM 497545

tallonetta shock assorbente rinforzata

codice	PR4-F1352		
taglia	1	2	3
peso della persona	< 50 kg	50/80 kg	> 80 kg
colori	nero	nero	nero
	ambidestra (paio)		

Talloniti e talalgie anteriori - Morbo di Haglund e Sever - Tendinopatie dell'achilleo - Sproni calcaneari - Borsiti retrocalcaneari

- Struttura in polimero profumato ed elastico a doppia trama reticolare rinforzata
- Anatomicamente conformate
- Entrano facilmente in ogni calzatura
- Ideali per chi pratica sport



hallus valgus

divaricatore per alluce valgo

codice	PR4-360		
taglia	S	M	L
misura scarpa	fino a 38	38/41	41 e oltre
colori	bianco	bianco	bianco
	destro e sinistro		

Alluce valgo non operabile - Distorsione dell'alluce - Borsite MF1 - Artrosi MF1 - Alluce gottoso - Alluce valgo giovanile

- Rivestimento superiore in morbido feltro
- Struttura in materiale plastico
- Imbottitura interna sull'alluce in Evazote
- Cinturini di tensione con chiusura a velcro
- Lavabile



intercept

soletta con rialzo al tallone

codice	PR4-300				
taglia	A	B	C	D	E
misura scarpa	35/38	38 ^{1/2} /41	41 ^{1/2} /43	43 ^{1/2} /46	46 ^{1/2} /49
colori	blu	blu	blu	blu	blu
	destra e sinistra (paio)				

Talloniti - Fascite plantare - Plantalgie in genere

- Struttura in materiale visco-elastico
- Rivestimento superiore in morbido feltro
- Assorbimento biomeccanico e preciso degli urti
- Lavabile



intercept

soletta piatta con scanalature

codice	PR4-301				
taglia	A	B	C	D	E
misura scarpa	35/36	37/38	38 ^{1/2} /39 ^{1/2}	40/41	41 ^{1/2} /42 ^{1/2}
taglia	F	G	H	I	J
misura scarpa	43	43 ^{1/2} /44 ^{1/2}	45/46	46 ^{1/2} /47 ^{1/2}	48/49
colori	blu	blu	blu	blu	blu
	destra e sinistra (paio)				

Talloniti - Fascite plantare - Plantalgie in genere

- Struttura in materiale visco-elastico
- Rivestimento superiore in morbido feltro
- Assorbimento biomeccanico e preciso degli urti
- Lavabile



intercept

tallonetta semplice corta

codice	PR4-302		
taglia	S	M	L
misura scarpa	35/39	40/43	44/48
colori	grigio	grigio	grigio
	ambidestra (paio)		

Talloniti e talalgie anteriori - Morbo di Haglund e di Sever - Tendinopatie dell'achilleo - Borsiti retrocalcaneari - Prevenzione delle talalgie nella pratica sportiva

- Struttura in materiale visco-elastico
- Rivestimento superiore in morbido feltro
- Assorbimento biomeccanico e preciso degli urti
- Lavabile



intercept

tallonetta semplice

codice	PR4-303		
taglia	S	M	L
misura scarpa	35/39	40/43	44/48
colori	blu	blu	blu
	ambidestra (paio)		

Talloniti e talalgie anteriori - Morbo di Haglund e di Sever - Tendinopatie dell'achilleo - Borsiti retrocalcaneari - Prevenzione delle talalgie nella pratica sportiva

- Struttura in materiale visco-elastico
- Rivestimento superiore in morbido feltro
- Assorbimento biomeccanico e preciso degli urti
- Lavabile

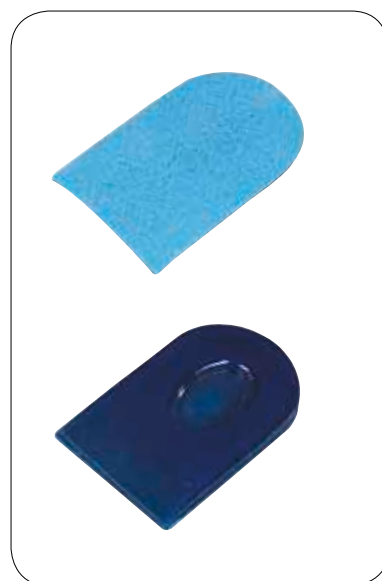

intercept

tallonetta con foro calcaneare centrale

codice	PR4-304/int.		
taglia	S	M	L
misura scarpa	35/39	40/43	44/48
colori	blu	blu	blu
	ambidestra (paio)		

Talloniti e talalgie anteriori - Morbo di Haglund e di Sever - Tendinopatie dell'achilleo - Sproni calcaneari - Borsiti retrocalcaneari - Prevenzione delle talalgie nella pratica sportiva

- Struttura in materiale visco-elastico
- Rivestimento superiore in morbido feltro
- Assorbimento biomeccanico e preciso degli urti
- Foro centrale per il collocamento della spina calcaneare
- Lavabile



soft-sole

tallonetta con foro calcaneare direzionato

codice	PR4-304/SS		
taglia	S	M	L
misura scarpa	35/39	40/43	44/48
colori	grigio	grigio	grigio
	destra e sinistra (paio)		

Talloniti e talalgie anteriori - Morbo di Haglund e di Sever - Tendinopatie dell'achilleo - Sproni calcaneari - Borsiti retrocalcaneari - Prevenzione delle talalgie nella pratica sportiva

- Struttura in materiale visco-elastico
- Rivestimento superiore in morbido feltro
- Assorbimento biomeccanico e preciso degli urti
- Foro direzionato per il collocamento della spina calcaneare
- Lavabile



intercept

cuscinetto metatarsale

codice	PR4-311		
taglia	S	M	L
misura scarpa	35/39	40/43	44/48
colori	blu	blu	blu
	destra e sinistra (paio)		

Metatarsalgie - Neuroma di Morton - Caduta delle ossa metatarsali - Piede reumatoide

- Struttura in materiale visco-elastico
- Rivestimento superiore in morbido feltro
- Scanalature longitudinali per il collocamento dei metatarsi
- Lavabile

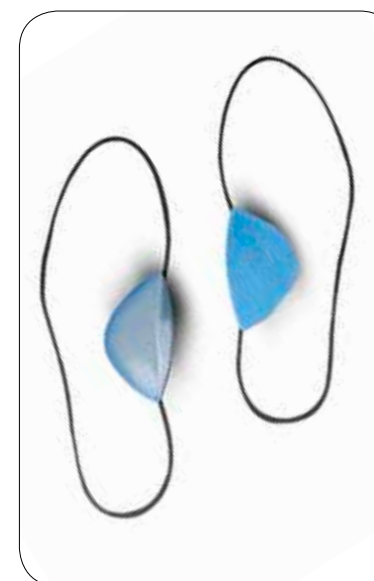

intercept

rialzo longitudinale

codice	PR4-312		
taglia	S	M	L
misura scarpa	35/39	40/43	44/48
colori	blu	blu	blu
	destra e sinistra (paio)		

Sindrome pronatoria

- Struttura in materiale visco-elastico
- Rilievo centrale per il sostegno dell'arco longitudinale del piede
- Utilizzabile sia singolarmente che abbinato ad una soletta (es. ART. PR4-300 o ART. PR4-301)
- Lavabile



intercept

bozzetta metatarsale

codice	PR4-313		
taglia	S	M	L
misura scarpa	35/39	40/43	44/48
colori	blu	blu	blu
	destra e sinistra (paio)		

Metatarsalgie - Neuroma di Morton

- Struttura in materiale visco-elastico
- Rilievo centrale per il sostegno dei metatarsi
- Utilizzabile sia singolarmente che abbinata ad una soletta (ART. PR4-300 o ART. PR4-301)
- Lavabile



intercept

foglio

codice	PR4-310
misura cm	23x34
spessore mm	4
colori	blu

- Struttura in materiale visco-elastico
- Rivestimento superiore in morbido feltro
- Disegno del gel a diamante
- Facilmente ritagliabile con l'uso di forbici
- Lavabile



trazioni
e varie





trazione cervicale

set completo per trazione cervicale

codice	PR5-3020 con sacca ad acqua	PR5-3019 con sacchetto in tela
misura	universale	universale
	CODICE RDM 108300	CODICE RDM 108292

Artrosi cervicale - Rettilineizzazione della fisiologica lordosi cervicale - Discopatie cervicali - Cervicobrachialgia - Riduzione d'ampiezza degli spazi intervertebrali

- Struttura composta da:
- Carrucola con attacco a porta
 - Mentoniera
 - Archetto per attacco mentoniera
 - Sacca ad acqua o sacchetto in tela
 - Cordoncino in nylon
 - Gancio



mentoniera

mentoniera per trazione

codice	PR5-3021
misura	universale
colori	bianco

Artrosi cervicale - Rettilineizzazione della fisiologica lordosi cervicale - Discopatie cervicali - Cervicobrachialgia - Riduzione d'ampiezza degli spazi intervertebrali

- Struttura in morbida gommapiuma bifoderata
- Fodera interna in cotone garzato
- Fodera esterna in nylon garzato per la presa a velcro
- Anelli a "D" per l'attacco dell'archetto
- Chiusura con cinturini a velcro
- Lavabile

CODICE RDM 109100



set

set completo per trazione vertebrale

codice	descrizione	
PR5-8601	Cintura pelvica per trazione vertebrale	CODICE RDM 109116
PR5-3050	Archetto lunghezza cm 50 con corda e gancio per trazione lombare	CODICE RDM 109113
PR5-1584	Piantana multiuso per trazioni a letto	CODICE RDM 109111
PR5-3022	Sacca ad acqua	

Lombalgia e lombosciatalgia - Discopatie lombari e lombo-sacrali - Contratture paravertebrali lombari - Ernie discali contenute - Riduzione d'ampiezza degli spazi discali



cintura

cintura pelvica per trazione vertebrale

codice	PR5-8601			
taglia	S	M	L	XL
circonf. bacino cm	65/85	85/105	105/125	125 e oltre
colori	bianco	bianco	bianco	bianco

Lombalgie e lombosciatalgie - Discopatie lombari e lombo-sacrali - Contratture paravertebrali lombari - Ernie discali contenute - Riduzione d'ampiezza degli spazi discali

- Struttura in morbida gommapiuma bifoderata
- Fodera interna in cotone garzato anti irritazione
- Fodera esterna in nylon garzato per la presa a velcro
- Tiranti con anelli a "D" per l'attacco all'archetto
- Chiusura a velcro
- Lavabile

CODICE RDM 109116



accessori

accessori per trazione cervicale a porta

codice	PR5-3024 (carrucola)	PR5-3034 (archetto)
lunghezza archetto cm		34 + corda e gancio
misura	universale	universale
	CODICE RDM 109104	CODICE RDM 109106

- Strutture in alluminio nichelato



piantana

piantana multiuso per trazione a letto

codice	PR5-1584
misura	universale
altezza da terra cm	83 min. - 106 max

Altri accessori utilizzabili con il modello PR5-1584:

PR5-1570	Zampale
PR5-3015	Archetto lunghezza cm 15 per zampale
PR5-3021	Mentoniera
PR5-3034	Archetto per mentoniera
PR5-3023	Sacchetto in tela portapesi

- Struttura in tubolare di ferro verniciato
- Tubi telescopici per la regolazione in altezza
- Bloccaggio dell'altezza con bottoni a scatto
- Carrucole per tirante singolo o doppio

CODICE RDM 109111



set

set completo per trazione arto inferiore

codice	descrizione	CODICE RDM
PR5-1570	Zampale a cavigliera per trazione arto inferiore	108308
PR5-1562	Carrucola multiuso per trazione a letto	108304
PR5-3015	Archetto lunghezza cm 15 con corda e gancio per trazione zampale	109099
PR5-3022	Sacca ad acqua	

Coxartrosi - Gonartrosi

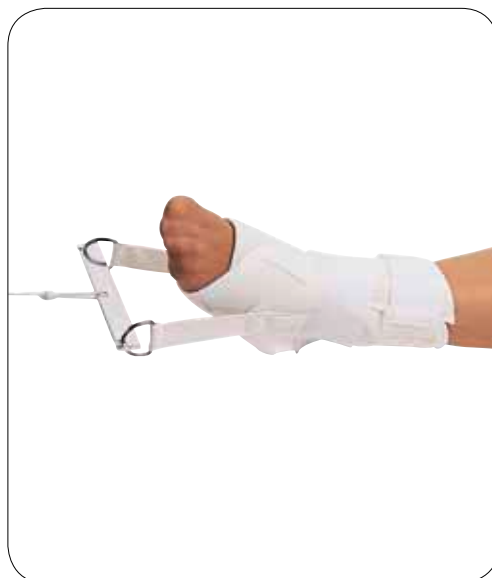

zampale

zampale a cavigliera per trazione arto inferiore

codice	PR5-1570			
taglia	S	M	L	XL
circonf. caviglia cm	15/21	22/27	28/33	33 e oltre
colori	bianco	bianco	bianco	bianco
	ambidestro			

Coxartrosi - Gonartrosi

- Struttura in morbida gommapiuma bifoderata
- Fodera interna in cotone garzato anti irritazione
- Fodera esterna in nylon garzato per la presa a velcro
- Tiranti con anelli a "D" per l'attacco all'archetto
- Foro calcaneare
- Chiusura con cinturini a velcro
- Lavabile

CODICE RDM 108308



sacchetto

sacchetto porta pesi in tela - accessorio per trazione

codice	PR5-3023
misura	universale
colori	beige

CODICE RDM 109121



sacca

sacchetto porta acqua - accessorio per trazione

codice	PR5-3022
misura	universale
capienza max	kg 9 - libbre 20



carrucola

carrucola multiuso per trazione a letto

codice	PR5-1562
misura	universale

Altri accessori utilizzabili con il modello ART. PR5-1562:

PR5-8601	Cintura pelvica
PR5-3050	Archetto lunghezza cm 50 per cintura pelvica
PR5-3021	Mentoniera
PR5-3034	Archetto per mentoniera
PR5-3023	Sacchetto in tela portapesi

- Struttura in tubolare di ferro verniciato
- Collo d'oca telescopico
- Bloccaggio delle rotelle con viti a farfalla
- Attacchi dei montanti al piatto con snodo da 0° a 90°
- Rotella del montante a posizione variabile

CODICE RDM 108304



duraband

banda elastica

misura	m 5 - m 30
colori	6 diverse resistenze (colori)

PB6001	Duraband giallo leggera 0,15mm x 5m
PB6002	Duraband arancio moderata 0,20mm x 5m
PB6003	Duraband verde media 0,25mm x 5m
PB6004	Duraband rosa forte 0,30mm x 5m
PB6005	Duraband porpora superforte 0,40mm x 5m
PB6006	Duraband argento extraforte 0,45mm x 5m
PB6007	Set impugnature per Duraband (paio) mis. universale
PB6008	Duraband giallo leggera 0,15mm x 30m
PB6009	Duraband arancio moderata 0,20mm x 30m
PB6010	Duraband verde media 0,25mm x 30m
PB6011	Duraband rosa forte 0,30mm x 30m
PB6012	Duraband porpora superforte 0,40mm x 30m
PB6013	Duraband argento extraforte 0,45mm x 30m

Rieducazione post-operatoria

- Banda elastica in lattice naturale per esercizi di resistenza e recupero funzionale

CODICE RDM 189966



bi-bike

allenatore motorizzato per la mobilizzazione passiva

codice 4KM-500

Riabilitazione generale - Ginnastica per le persone anziane - Azione di sostegno per la pompa venosa e il drenaggio linfatico - Esercizio a completamento di trattamenti con cinesiterapia tradizionale nelle gravi forme di disabilità croniche e progressive

- Dispositivo anti-spasmo con blocco dell'attività di rotazione e segnale acustico
- Dispositivo di comando elettronico con computer di bordo
- 4 livelli di regolazione della velocità di pedalata: 15 cicli/min (basso) – 30 cicli/min (medio-basso) – 45 cicli/min (medio-alto) – 60 cicli/min (alto)
- 5 livelli di regolazione della durata: 3-6-9-12-15 min
- 2 tipi di movimento selezionabili: pedalata in avanti o indietro, con pausa di 2 secondi per cambio direzione
- Funzionamento con manopole e pedali a fissaggio facilitato
- Pedalata a raggio regolabile: 13 cm (utente longilineo) – 11 cm (utente medio) – 9 cm (utente brevilineo) in base all'altezza dell'utente
- Contagiri
- Contacalorie
- Countdown
- Funzione di esercizio pre-programmato
- Display elettronico per visualizzare dati e funzioni: tempo impostato, cicli/minuto, tempo reale di utilizzo, numero di cicli effettuati, consumo calorie, attivazione esercizio pre-programmato

L'azienda RO+TEN ha ottenuto la certificazione
del suo Sistema di Gestione per la Qualità secondo la normativa ISO 9001
dall'Ente SQS - Associazione Svizzera per Sistemi di Qualità e di Management



RO+TEN s.r.l.
Sede operativa e amministrativa:
Via Monte Cervino, 50 20862 Arcore (MB)
tel. +39 039 601 40 94 - fax +39 039 601 42 34
www.roplusten.com - info@roplusten.com
Sede legale: Via Fratelli Ruffini, 10 20123 Milano (MI)
Società soggetta a Direzione e Coordinamento (art. 2497bis CC):
Befinor AG (CH) Capitale Sociale sottoscritto e versato da un Unico Socio



RO+TEN
ORTHOSERVICE
INTERNATIONAL PARTNER

Stare
meglio
fa bene